

BROOKVENT™

NAWIEWNIKI OKIENNE



airvent 

BROOKVENT posiada ponad 40-letnie doświadczenie w branży wentylacyjnej. Firma jest pionierem w produkcji nawiewników okiennych w Wielkiej Brytanii – od lat 80-tych konsekwentnie poszerza ofertę penetrując coraz to nowe rynki zagraniczne. Jest liderem w zakresie projektowania i produkcji wysokiej jakości urządzeń do wentylacji mechanicznej oraz okiennej. Dzięki wieloletniemu doświadczeniu dokładnie zna potrzeby Klientów – jest w stanie zaproponować rozwiązania skrojone na miarę ich potrzeb.

W ofercie BROOKVENT znajdziecie Państwo, m.in.:

- Nawiewniki okienne (higrosterowane, ciśnieniowe, manualne, wszybowe)
- Nawiewniki ściennie
- Rekuperatory Aircycle – wentylacja z odzyskiem ciepła
- Wentylatory centralne Airstream
- Kratki wentylacyjne
- Wentylatory dachowe oraz kanałowe i wiele innych
- Kompletnie systemy wentylacji do budownictwa jedno i wielorodzinnego

BROOKVENT stawia na rozwój – nie ustaje w inwestycjach w innowacyjne, proekologiczne rozwiązania, które z powodzeniem znajdują zastosowanie w budownictwie mieszkaniowym, komercyjnym oraz budynkach użyteczności publicznej. Stosowanie energooszczędnych systemów wentylacji mechanicznej oraz okiennej BROOKVENT, gwarantuje komfort codziennego użytkowania oraz zapewnia zdrowe warunki do życia.

BROOKVENT jest dostawcą energooszczędnych systemów wentylacji w Irlandii Północnej i wiodącym dostawcą w Wielkiej Brytanii i Polsce. Prowadzi działania o charakterze globalnym – Klientami BROOKVENT są odbiorcy z regionu krajów bałtyckich, Holandii, Chin i Nowej Zelandii oraz USA.

BROOKVENT™

Adres:

ul. Polna 14,
55-110 Prusice

email: informacja@brookvent.pl

tel.: +48 71 3105282

brookvent.pl

Spis treści

NAWIEWNIKI OKIENNE NARAMOWE

Nawiewniki Naramowe Higrosterowane 4

SM HY 6

NEW!

Aquvent HY PRO 7

Nawiewniki Naramowe Ciśnieniowe 8

NEW!

Press Aqustic 10

SM Press Vent/SM Press Vent MINI 11

Nawiewniki Naramowe Manualne 11

SM 1200 PRO 14

SM 1000 15

SM Tip Vent/SM Tip Vent MINI 16

FILTRY ANTYSMOGOWE 17

NEW!

NovaAir 19

BRL - KRATY WENTYLACYJNE 21

NAWIEWNIKI NARAMOWE HIGROSTEROWANE

Nawiewniki higrosterowane automatycznie regulują przepływ powietrza w zależności od poziomu wilgotności w pomieszczeniu.

- Energooszczędne rozwiązanie dla budownictwa mieszkaniowego, komercyjnego i użyteczności publicznej
- Najwyższy komfort użytkowania. Nawiewniki automatycznie otwierają się i zamykają, dostosowując wymianę powietrza do potrzeb
- Przeznaczone do wszystkich rodzajów ram okiennych. Znajdują zastosowanie we wszystkich systemach wentylacyjnych, których działanie oparte jest na pasywnych urządzeniach nawiewnych
- Dostępne rozwiązania akustyczne do 43dB(A)
- Czujnik wilgotności w postaci taśmy poliamidowej - nie wymaga zasilania
- Możliwość zastosowania siatki płaskiej zamiast czerpni powietrza w przypadku montażu w oknie z roletą zewnętrzną

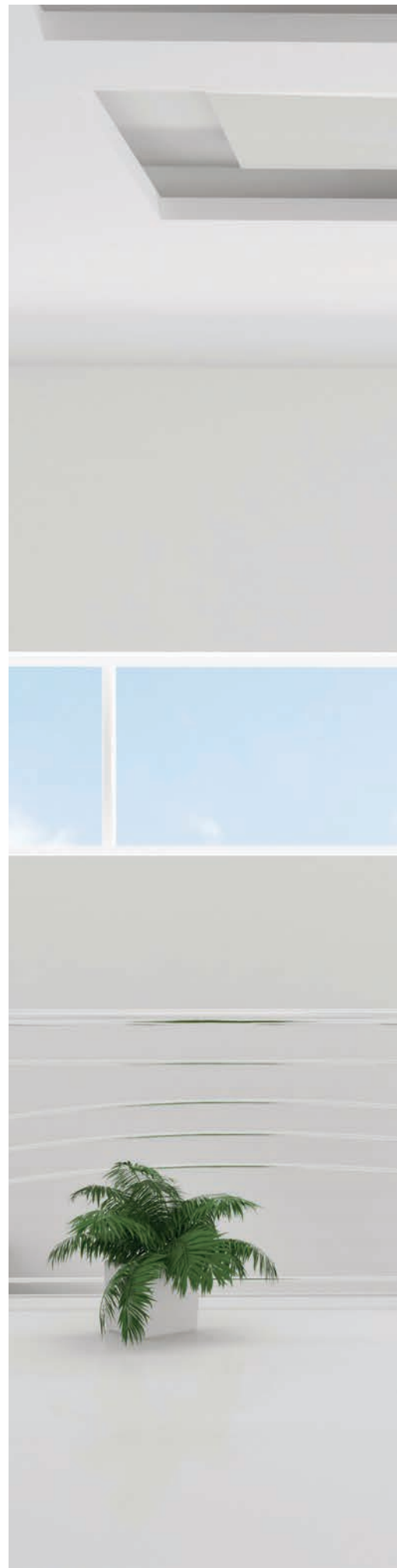

airvent[≡]
SM HY



airvent[≡]
AquentHY PRO

NEW



airvent
SM HY



WYMIARY:

(szerokość x wysokość x głębokość)



Regulator SM HY: 428 x 39 x 34 [mm]



Czerpnia SM TIP VENT: 430 x 21 x 23 [mm]



Siatka płaska GPE2A (opcja): 390 x 20 x 3 [mm]

Kolory

- RAL 9016
- RAL 8003
- indywidualne kolory na zapytanie
- RAL 8017
- RAL 7016
- RAL 9005
- RAL 7040

WYMIARY SZCZELIN



*przedstawione parametry techniczne dla szczeliny 12mm

NAJWAŻNIEJSZE CECHY:

- ✓ Posiada Krajową Ocenę Techniczną ITB-KOT-2022/2159 wydanie 1
- ✓ Energooszczędne rozwiązanie dla budownictwa mieszkaniowego, komercyjnego i użyteczności publicznej (np. szkoły, szpitale)
- ✓ Zastosowanie we wszystkich systemach wentylacji, których działanie oparte jest na pasywnych urządzeniach nawiewnych
- ✓ Higrosterowanie – wymiana powietrza zawsze dostosowana do potrzeb
- ✓ Czujnik wilgotności w postaci taśmy poliamidowej - nie wymaga zasilania
- ✓ Trzy tryby działania: automatyczny, otwarty i zamknięty
- ✓ Monoblokowa zdejmowana obudowa, ułatwiająca lakierowanie oraz późniejszą konserwację
- ✓ Poziome ukierunkowanie nawiewanego powietrza
- ✓ Możliwość zastosowania siatki płaskiej zamiast czerpni powietrza (montaż z roletą zewnętrzną)



MONTAŻ:

Nawiewniki higrosterowane SM HY montowane są do stolarki za pomocą wkrętów. Od strony zewnętrznej montowana jest czerpnia SM Tip Vent. W przypadku montażu nawiewnika w oknie z roletą zewnętrzną, zamiast czerpni należy zastosować siatkę płaską GPE2A.

PRZYKŁAD MONTAŻU:

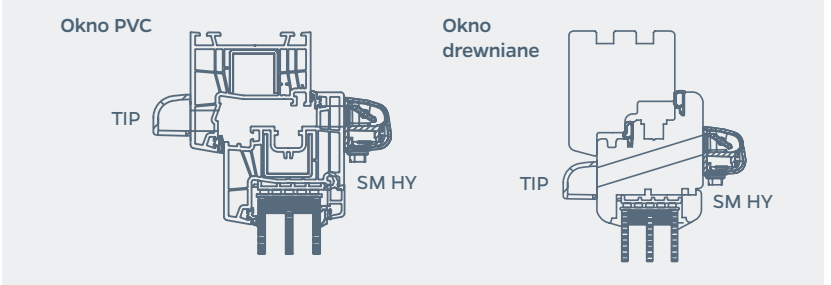

PRZEPŁYW POWIETRZA:

Nawiewnik	Przepływ pozycja otwarta @10 Pa	Przepływ pozycja zamknięta @10 Pa
SM HY + TIP	30 m ³ /h	8 m ³ /h

TŁUMIENIE AKUSTYCZNE:

Nawiewnik	Pozycja otwarta Dn,e,w (C; Ctr)	Dn, e, A2*	Pozycja zamknięta Dn,e,w (C; Ctr)	Dn, e, A2*
SM HY + TIP	32 (0;1) dB	33 dB	35 (0;0) dB	35 dB

*Dn, e, A2: wskaźnik tłumienia hałasu, w którym dominują niskie tony np. miejskiego ruchu ulicznego, muzyki dyskotekowej, ruchu kolejowego z małą prędkością, samolotów odrzutowych w dużej odległości

airvent
AquventHY PRO



- RAL 9016 ■ RAL 7040 ■ RAL 7016
- RAL 8017 ■ RAL 8003 ■ RAL 9005

*Istnieje możliwość zamawiania kompletów w mieszanych kolorach, np. regulator – biały, czerpnia – RAL 8003.

**Frezowanie pod kanał łącznikowy (mufę) 95mm dla okna aluminiowego

WYMIARY:
(szerokość x wysokość x głębokość)



Regulator Aquvent HY PRO: 420 x 52 x 44 [mm]

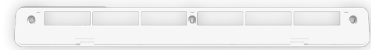

Łącznik akustyczny B PRO: 421 x 47 x 31 [mm]



Czerpnia akustyczna dB-R PRO: 405 x 34 x 45 [mm]

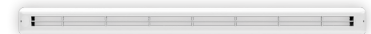

Czerpnia akustyczna dB-R Press: 405 x 34 x 45 [mm]

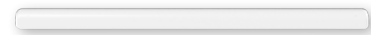

Czerpnia Tip Vent: 430 x 21 x 23 [mm]



Siatka płaska SP400: 399 x 28 x 4 [mm]

WYMIARY SZCZELIN [mm]:



NAJWAŻNIEJSZE CECHY:

- ✓ Posiada Krajową Ocenę Techniczną Instytutu Techniki Budowlanej ITB-KOT-2024/2673 wydanie 1
- ✓ Możliwość montażu z filtrem antysmogowym NovaAir Standard.
- ✓ Opcja zwiększenia komfortu dzięki łącznikowi i czerpni akustycznej [do 49 dB (A)].
- ✓ Przeznaczony do wszystkich typów ram okiennych.
- ✓ Możliwość manualnego przymknięcia i otwarcia przepływu powietrza.

- ✓ Dwusystemowy - w wersji z czerpnią dB-R Press - opcja przełączenia pracy nawiewnika z trybu higrosterowanego na ciśnieniowy automatyczny.

MONTAŻ:

Od strony zewnętrznej montowana jest czerpnia Tip Vent lub dla zwiększenia izolacyjności akustycznej czerpnia dB-R PRO/ Press.

Przy montażu w oknie aluminiowym zalecane jest wykonanie specjalnego frezowania pod mufy**.

PRZEPŁYW POWIETRZA:

- Ilość nawiewanego powietrza uzależniona jest od poziomu wilgotności w pomieszczeniu.
- Wydajność: 10 Pa = 6 - 30 m³/h,
- Wydajność: 20 Pa = 10 - 45 m³/h

PRZYKŁAD MONTAŻU:

Okno PVC

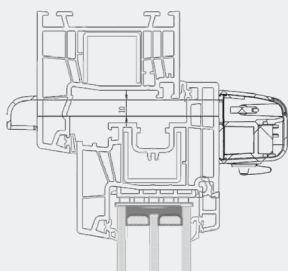

Okno drewniane

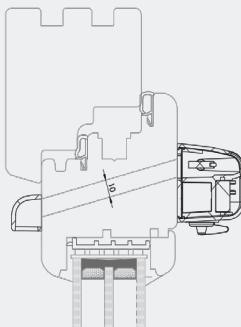

Okno aluminiowe

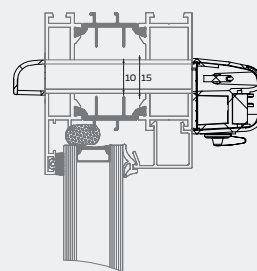

TŁUMIENIE AKUSTYCZNE:

Tłumienie akustyczne	w pozycji otwartej		w pozycji zamkniętej		
	Nawiewnik	Dn, e, w (C, Ctr)	Dn, e, A2*	Dn, e, w (C, Ctr)	Dn, e, A2*
Aquvent HY PRO + TIP		39 (-1; 0) dB	39 dB	41 (0; 0) dB	41 dB
Aquvent HY PRO + dB-R Press		42 (-1; -1) dB	41 dB	44 (-1; -2) dB	42 dB
Aquvent HY PRO + B PRO + TIP		42 (-1; -2) dB	40 dB	45 (-1; -2) dB	43 dB
Aquvent HY PRO + B PRO + dB-R Press		45 (-2; -3) dB	42 dB	48 (-1; -3) dB	45 dB
Aquvent HY PRO + B PRO + dB-R Pro		44 (-1; -2) dB	42 dB	49 (-3; -4) dB	45 dB
Aquvent HY PRO + SP400		40 (0; 0) dB	40 dB	42 (0; 0) dB	42 dB
Aquvent HY PRO + B PRO + SP400		43 (-1; -2) dB	41 dB	46 (-1; -2) dB	44 dB

*Dn, e, A2: wskaźnik tłumienia hałasu, w którym dominują niskie tony np. miejskiego ruchu ulicznego, muzyki dyskotekowej, ruchu kolejowego z małą prędkością, samolotów odrzutowych w dużej odległości.

NAWIEWNIKI NARAMOWE CIŚNIENIOWE

Nawiewniki ciśnieniowe posiadają aerostat ciśnieniowy, dzięki któremu automatycznie stabilizują przepływ powietrza przeciwdziałając nadmiernej wentylacji.

- Komfort użytkowania ograniczony do stabilizacji przepływu. Dostępne również modele z opcją regulacji ręcznej
- Dostępne rozwiązania akustyczne do 44dB(A)
- Przeznaczone do wszystkich rodzajów ram okiennych
- Możliwość zastosowania siatki płaskiej zamiast czepni powietrza w przypadku montażu w oknie z roletą zewnętrzną



airvent 
Press Aqstic

NEW



airvent 
SM Press Vent
SM Press Vent MINI



airvent
Press Aqustic



RAL 9016
 RAL 7040
 RAL 7016
 RAL 8017
 RAL 8003
 RAL 9005

*Istnieje możliwość zamawiania kompletów w mieszanych kolorach, np. regulator - biały, czerpnia - RAL 8003.

**Frezowanie pod kanał łącznikowy (mufę) 95mm dla okna aluminiowego

WYMIARY:
(szerokość x wysokość x głębokość)



Regulator Press Aqustic: 420 x 52 x 44 [mm]

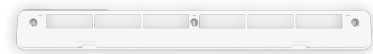

Łącznik akustyczny B PRO: 421 x 47 x 31 [mm]



Czerpnia akustyczna dB-R Press:
405 x 34 x 45 [mm]

WYMIARY SZCZELIN [mm]:

172	10	172	
172	10	172	8-12
172	10	172	15**

NAJWAŻNIEJSZE CECHY:

- ✓ Posiada Krajową Ocenę Techniczną Instytutu Techniki Budowlanej ITB-KOT-2024/2785 wydanie 1
- ✓ Posiada ręczną oraz automatyczną regulację strumienia powietrza nawiewanego do pomieszczenia.
- ✓ Zwiększenie komfortu dzięki łącznikowi i czerpni akustycznej
- ✓ Możliwość montażu z filtrem antysmogowym NovaAir Standard
- ✓ Przeznaczony do wszystkich typów okien

MONTAŻ:

Od strony zewnętrznej, dla zwiększenia izolacji akustycznej, montowana jest czerpnia dB-R Press składająca się z okapnika, siatki zabezpieczającej przed przedostawaniem się owadów i stabilizatora ograniczającego przepływ maksymalny. Regulator Press Aqustic montowany jest po wewnętrznej stronie okna.

PRZEPŁYW POWIETRZA:

Ilość nawiewanego powietrza uzależniona jest od różnicy ciśnień.

- 10 Pa - 6-30 m³/h
- 20 Pa - 10-43 m³/h

PRZYKŁAD MONTAŻU:

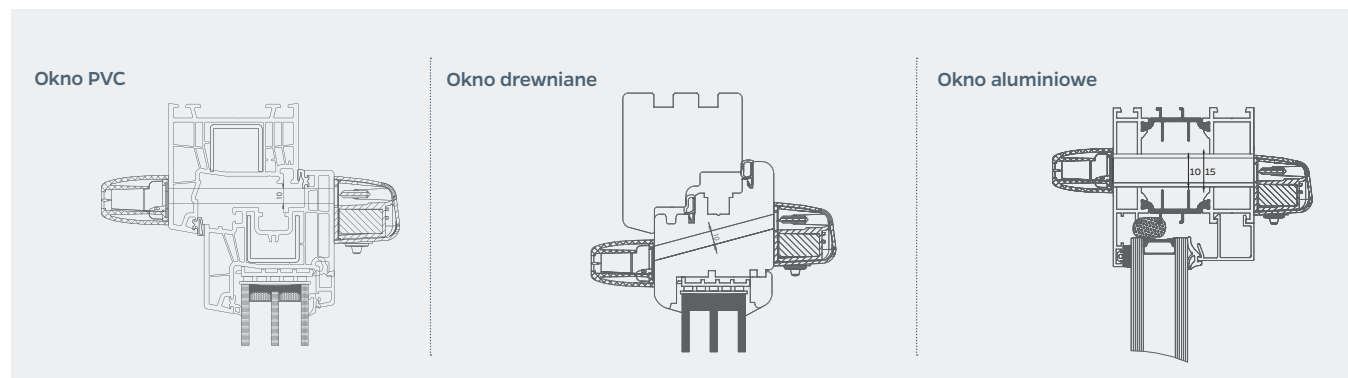

TŁUMIENIE AKUSTYCZNE:

Tłumienie akustyczne	w pozycji otwartej		w pozycji zamkniętej		
	Nawiewnik	Dn, e, w (C, Ctr)	Dn, e, A2*	Dn, e, w (C, Ctr)	Dn, e, A2*
Press Aqustic + dB-R Press		42 (-1;-2) dB	40 dB	43 (0;-1) dB	42 dB
Press Aqustic + B PRO + dB-R Press		45 (-2; -3) dB	42 dB	47 (-2; -3) dB	44 dB

*Dn, e, A2: wskaźnik tłumienia hałasu, w którym dominują niskie tony np. miejskiego ruchu ulicznego, muzyki dyskotekowej, ruchu kolejowego z małą prędkością, samolotów odrzutowych w dużej odległości.

airvent

SM Press Vent
SM Press Vent MINI



Kolory

- Biały
- RAL 8003
- RAL 8017
- Indywidualne kolory na zapytanie
- RAL 7040
- RAL 7016
- RAL 9005

*Istnieje możliwość zamawiania kompletów w mieszanych kolorach, np. czerpnia - złoty dąb, regulator - biały.
**Do zastosowania z wersją długą SM Press Vent.

WYMIARY: (szerokość x wysokość x głębokość)

Regulator SM Press Vent: 430 x 21 x 23 [mm]
Regulator SM Press Vent MINI: 249 x 21 x 23 [mm]

Czerpnia SM Press Vent: 430 x 21 x 23 [mm]
Czerpnia SM Press Vent MINI: 249 x 21 x 23 [mm]

Siatka płaska GPE2A (opcja): 390 x 20 x 3 [mm]
Siatka GPVM (opcja): 295 x 20 x 3 [mm]

Wymiary szczelin



*przedstawiane parametry techniczne dla szczeliny 12mm

NAJWAŻNIEJSZE CECHY:

- ✓ SM Press Vent posiada Krajową Ocenę Techniczną ITB-KOT-2020/1357
- ✓ SM Press Vent MINI posiada Krajową Ocenę Techniczną Instytutu Techniki Budowlanej ITB-KOT-2017/0143
- ✓ Automatyczny - ciśnieniowy stabilizator przepływu umieszczony w czepni powietrza
- ✓ Precyzyjna ręczna regulacja przesłon
- ✓ Możliwość montażu z filtrem antysmogowym NovaAir Slim
- ✓ Dwustrumieniowy - nawiew powietrza górą lub dołem
- ✓ Montaż w stolارce aluminiowej za pomocą mufek
- ✓ Czerpnia z siatką przeciw owadom

MONTAŻ:

Nawiewniki ciśnieniowe SM Press Vent standardowo montowane są do stolarki za pomocą wkrętów. W przypadku montażu nawiewnika w oknie z roletą zewnętrzną zamiast czerpni należy zastosować siatkę płaską GPE2A/GPVM.

PRZYKŁAD MONTAŻU:

Okno PCV

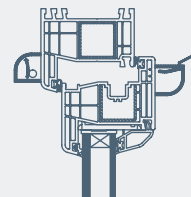

Okno drewniane

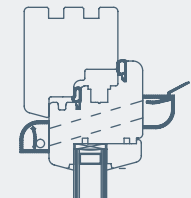

PRZEPŁYW POWIETRZA:

Nawiewnik	10 Pa	20 Pa
SM Press Vent	6-25 m ³ /h	9-35 m ³ /h
SM Press Vent MINI	3-12 m ³ /h	4-16 m ³ /h

TŁUMIENIE AKUSTYCZNE:

Tłumienie akustyczne	w pozycji otwartej		w pozycji zamkniętej	
	Dn, e, w (C; Ctr)	Dn, e, A2*	Dn, e, w (C; Ctr)	Dn, e, A2*
SM Press Vent	32 (0; 1) dB	33 dB	38 (-1; -1) dB	37 dB
SM Press Vent MINI	34 (0; 1) dB	35 dB	40 (0; -1) dB	39 dB

*Dn, e, A2: wskaźnik tłumienia hałasu, w którym dominują niskie tony np. miejskiego ruchu ulicznego, muzyki dyskotekowej, ruchu kolejowego z małą prędkością, samolotów odrzutowych w dużej odległości

NAWIEWNIKI NARAMOWE MANUALNE

Nawiewniki manualne posiadają ręczną regulację przepływu powietrza.

Ilość nawiewanego powietrza jest uzależniona od pozycji w jakiej znajduje się przesłona.

- Użytkownik sam kontroluje pozycję otwarcia regulatora i dostosowuje ją do swoich potrzeb
- Smukły, niewielki kształt nawiewnika
- Przeznaczone do wszystkich typów ram okiennych
- Dostępne nawiewniki aluminiowe z możliwością lakierowania proszkowego na dowolny RAL
- Możliwość zastosowania siatki płaskiej zamiast czerpni powietrza w przypadku montażu w oknie z roletą zewnętrzną



airvent 
SM 1200 PRO

NEW



airvent 
SM 1000



airvent 
SM Tip Vent
SM Tip Vent MINI



airvent

SM 1200 PRO

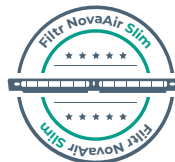

WYMIARY:
(szerokość x wysokość x głębokość)



Regulator SM 1200: 430 x 20 x 17,6 [mm] (25,2**)
** w pozycji otwartej



Czerpnia akustyczna dB-X: 399 x 35 x 45 [mm]



Łącznik akustyczny X: 399 x 42,14 x 40 [mm]



Kolory regulatora

- RAL 9910
- RAL 8003
- indywidualne kolory na zapytanie
- RAL 8017
- RAL 7016
- RAL 9001
- RAL 9005

Kolory czerpni oraz łącznika akustycznego

- RAL 9003
- RAL 7012
- indywidualne kolory na zapytanie
- RAL 8001
- RAL 7016
- RAL 8017

Wymiary szczelin



*przedstawiane parametry techniczne dla szczeliny 10mm

NAJWAŻNIEJSZE CECHY:

- ✓ Posiada Krajową Ocena Techniczną ITB-KOT-2022/2351 wydanie 1
- ✓ Regulator wykonany z wysokiej jakości aluminium, lakierowanego proszkowo
- ✓ Czerpnia i łącznik wykonane z wysokogatunkowego tworzywa
- ✓ Możliwość płynnej regulacji przepływu powietrza
- ✓ Wysoki komfort dzięki łącznikowi i czerpni akustycznej
- ✓ Smukły i estetyczny wygląd

MONTAŻ:

Nawiewniki akustyczne SM 1200 montowane są do stolarki za pomocą wkrętów. Od strony zewnętrznej montowana jest czerpnia akustyczna oraz łącznik akustyczny.

PRZYKŁAD MONTAŻU:

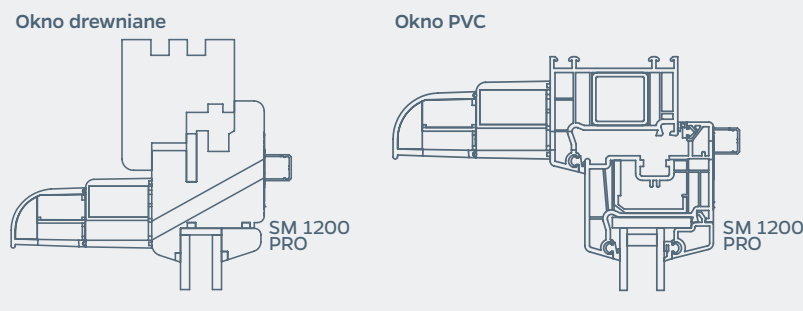

PRZEPŁYW POWIETRZA:

Nawiewnik	@10 Pa
SM 1200 PRO	5-24 m ³ /h

TŁUMIENIE AKUSTYCZNE:

Nawiewnik	Pozycja otwarta Dn,e,w (C; Ctr)	Dn, e, A2*	Pozycja zamknięta Dn,e,w (C; Ctr)	Dn, e, A2*
SM 1200 PRO	41 (0; -1) dB	40 dB	43 (0; -1) dB	42 dB

*Dn, e, A2: wskaźnik tłumienia hałasu, w którym dominują niskie tony np. miejskiego ruchu ulicznego, muzyki dyskotekowej, ruchu kolejowego z małą prędkością, samolotów odrzutowych w dużej odległości

airvent
SM 1000



Kolory

- Biały
- RAL 8003
- RAL 8017
- RAL 7016
- Surowe aluminium
- RAL 9005
- Indywidualne kolory na zapytanie

*Istnieje możliwość zamawiania kompletów w mieszanych kolorach, np. czerpnia - złoty dąb, regulator - biały.

WYMIARY:

(szerokość x wysokość x głębokość)



Regulator SM 1000 4000: 460 x 16 x 16,6 [mm]
Regulator SM 1000 2000: 260 x 16 x 16,6 [mm]



Czerpnia SM 1000 4000: 450 x 16 x 19 [mm]
Czerpnia SM 1000 2000: 250 x 16 x 19 [mm]



Siatka GPVM (opcja): 295 x 20 x 3 [mm]

Wymiary szczelin

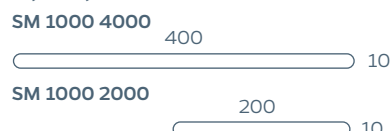

NAJWAŻNIEJSZE CECHY:

- ✓ SM 1000 posiada Krajową Ocenę Techniczną Instytutu Techniki Budowlanej ITB-KOT-2017/0211
- ✓ Ręcznie sterowany
- ✓ Dwie długości do wyboru
- ✓ Siatka ochronna przeciw owadom
- ✓ Wykonany z wysokiej jakości aluminium
- ✓ Lakierowany proszkowo
- ✓ 5 lat gwarancji

MONTAŻ:

Nawiewniki SM 1000 4000, SM 1000 2000 montowane są do stolarki okiennej za pomocą wkrętów. W przypadku montażu nawiewnika w oknie z roletą zewnętrzną, zamiast czerpni należy stosować siatkę płaską GPVM

PRZYKŁAD MONTAŻU:

Okno PCV

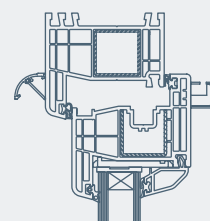

Okno drewniane

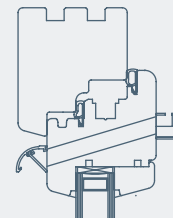

PRZEPŁYW POWIETRZA:

Nawiewnik	10 Pa	20 Pa
SM 1000 4000	8-30 m ³ /h	11-43 m ³ /h
SM 1000 2000	4-16 m ³ /h	6-24 m ³ /h

TŁUMIENIE AKUSTYCZNE:

Tłumienie akustyczne	w pozycji otwartej		w pozycji zamkniętej	
	Dn, e, w (C; Ctr)	Dn, e, A2*	Dn, e, w (C; Ctr)	Dn, e, A2*
SM 1000 4000	32 (-1; 1) dB	33 dB	34 (-1; 0) dB	34 dB
SM 1000 2000	34 (-1; 1) dB	35 dB	37 (0; 0) dB	37 dB

*Dn, e, A2: wskaźnik tłumienia hałasu, w którym dominują niskie tony np. miejskiego ruchu ulicznego, muzyki dyskotekowej, ruchu kolejowego z małą prędkością, samolotów odrzutowych w dużej odległości

airvent

SM Tip Vent SM Tip Vent MINI



Kolory

- Biały
- RAL 8003
- RAL 8017
- Indywidualne kolory na zapytanie
- RAL 7040
- RAL 7016
- RAL 9005

*Istnieje możliwość zamawiania kompletów w mieszanych kolorach, np. czerpnia - złoty dąb, regulator - biały.
**Do zastosowania z wersją długą - SM Tip Vent.

WYMIARY: (szerokość x wysokość x głębokość)

Regulator SM Tip Vent: 430 x 21 x 23 [mm]
Regulator SM Tip Vent MINI: 249 x 21 x 23 [mm]

Czerpnia SM Tip Vent: 430 x 21 x 23 [mm]
Czerpnia SM Tip Vent MINI: 249 x 21 x 23 [mm]

Siatka płaska GPE2A (opcja): 390 x 20 x 3 [mm]
Siatka GPVM (opcja): 295 x 20 x 3 [mm]

Wymiary szczelin

Regulator SM Tip Vent
170 20 170 8-12*

Regulator SM Tip Vent MINI
170 8-12*

*przedstawiane parametry techniczne dla szczeliny 12mm

NAJWAŻNIEJSZE CECHY:

- ✓ SM Tip Vent posiada Krajową Ocenę Techniczną ITB-KOT-2020/1357
- ✓ Precyzyjna ręczna regulacja przesłon
- ✓ Dwustrumieniowy - nawiew powietrza górą lub dołem
- ✓ Montaż w stolarce aluminiowej za pomocą mufek
- ✓ Czerpnia z siatką ochronną przeciw owadom

- ✓ Możliwość montażu z filtrem antysmogowym NovaAir Slim

MONTAŻ:

Nawiewniki manualne SM Tip Vent oraz SM Tip Vent MINI standardowo montowane są do stolarki za pomocą wkrętów. W przypadku montażu nawiewnika w oknie z roletą zewnętrzną zamiast czerpni należy zastosować siatkę płaską GPE2A/GPVM.

PRZYKŁAD MONTAŻU:

Okno PCV

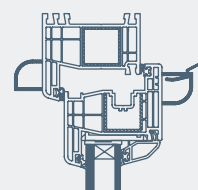

Okno drewniane

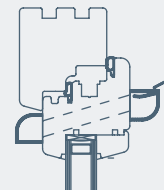

PRZEPŁYW POWIETRZA:

Nawiewnik	10 Pa	20 Pa
SM Tip Vent	6-30 m ³ /h	9-40 m ³ /h
SM Tip Vent MINI	3-15 m ³ /h	4-20 m ³ /h

TŁUMIENIE AKUSTYCZNE:

Tłumienie akustyczne	w pozycji otwartej		w pozycji zamkniętej	
	Dn, e, w (C; Ctr)	Dn, e, A2*	Dn, e, w (C; Ctr)	Dn, e, A2*
SM Tip Vent	32 (0; 0) dB	32 dB	37 (0; -1) dB	36dB
SM Tip Vent MINI	34 (0; 1) dB	35 dB	39 (0; 0) dB	39 dB

*Dn, e, A2: wskaźnik tłumienia hałasu, w którym dominują niskie tony np. miejskiego ruchu ulicznego, muzyki dyskotekowej, ruchu kolejowego z małą prędkością, samolotów odrzutowych w dużej odległości

NOVA AIR

Filtracja PM 2.5
90%

Unikalny
**FILTR
ANTYSMOGOWY**

DO NAWIEWNIKÓW OKIENNYCH I ŚCIENNYCH

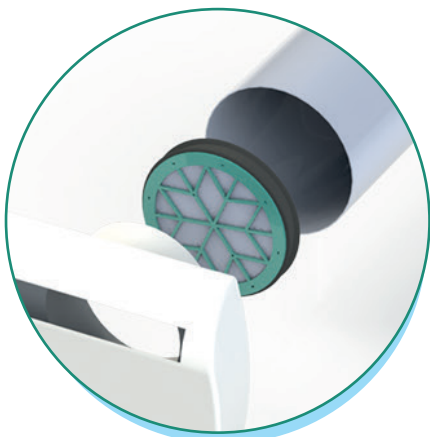
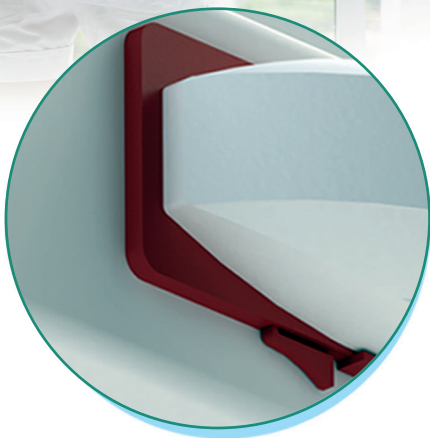

Uniwersalne zastosowanie NovaAir kompatybilny z większością nawiewników okiennych dostępnych na rynku;



Ochrona przed zanieczyszczeniami powietrza smogiem, pyłkami, kurzem, spalinami, grzybami i bakteriami;



Ochrona przed owadami zastosowanie filtra eliminuje konieczność stosowania siatek przeciw owadom;



Łatwy montaż i konserwacja;



Wieloletnia trwałość materiału



Bogata kolorystka - dostępny w sześciu kolorach: biały, RAL8003, RAL8017, RAL7040, RAL7016, RAL9005



Dostępny w dwóch rozmiarach: slim (430x30x5mm) i standard (430x45,5x5mm)



Poprzez zastosowanie produktów ograniczających przenikanie alergenów i smogu do wnętrza budynków, możemy cieszyć się zdrowym i czystym powietrzem przez cały rok.

POWIETRZE



LIFE'S WORTH IT

smog, kurz, alergeny, zarodniki...

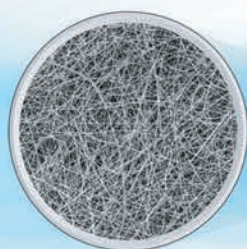

10 μm

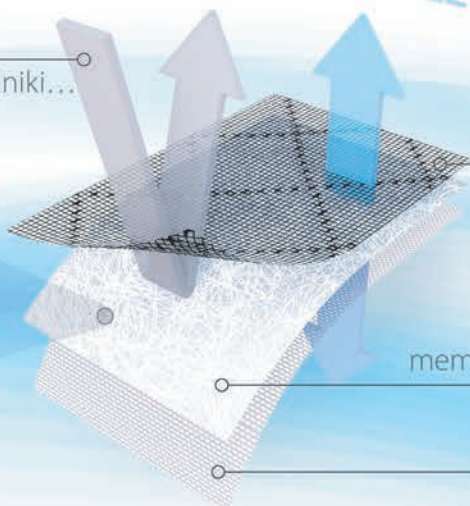

oddychająca siatka

membrana z nanowłókna

oddychająca siatka

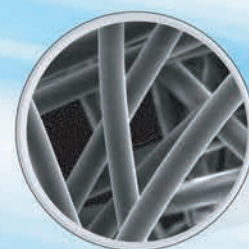

RESPILON® - Tkanina użyta w filtrze **NovaAir** posiada właściwości ograniczające przenikanie alergenów i smogu do wnętrza budynków, dzięki czemu możemy oddychać zdrowym i czystym powietrzem. Zbudowana z warstw nanowłókien membrana, chroni przed smogiem, zanieczyszczeniami oraz alergenami, jednocześnie zapewnia dopływ czystego powietrza.

RESPILON® jest bardzo gęstym splotem materiału zawierającym włókna o średnicy 50-150 nanometrów. Dzięki swojej niezwykle wytrzymałości nanowłókna tworzą mocną strukturę. RESPILON® zatrzymuje nawet najmniejsze stałe i ciekłe cząsteczki. Co to oznacza w praktyce? Wirusy, bakterie, kurz, smog, pyłki, pleśń lub roztocza - żadne z nich nie mogą przeniknąć przez jej pory. RESPILON® zapewnia skuteczną ochronę przed zanieczyszczeniami powietrza, infekcjami, alergiami przy jednoczesnym zachowaniu doskonałej przepuszczalności dla powietrza. RESPILON posiada klasę filtracji F7.

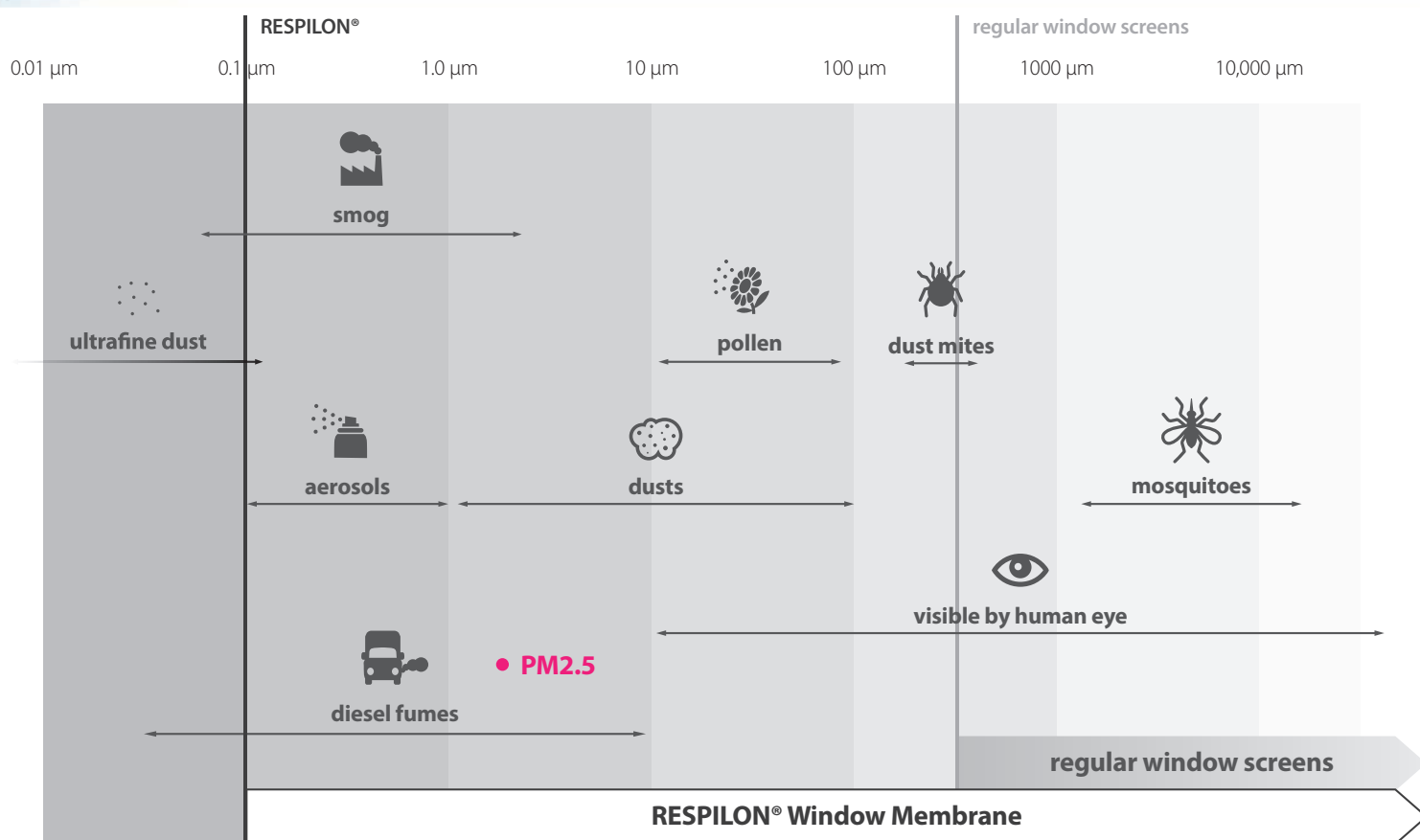

Source: Aerosol Technology – Properties, Behavior, and Measurement of Airborne Particles. William C. Hinds, 1999.

Filtr **NovaAir** jest przeznaczony dla wszystkich, którzy pragną oddychać czystym powietrzem w pomieszczeniu.

Filtr jest zalecany osobom żyjącym w zanieczyszczonych obszarach, rodzinom z dziećmi i osobami starszymi, kobietom w ciąży, ludziom cierpiącym na alergię lub astmę czy też osobom z osłabionym układem odpornościowym.



WYMIARY:
(szerokość x wysokość x głębokość)

NovaAir Slim 430 x 30 x 5,10 [mm]



NovaAir Standard 430 x 45,50 x 5,10 [mm]



Wymiary szczelin [mm]

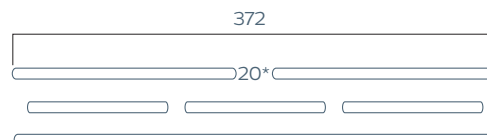

*max. odległość między frezami podwójnymi

Kolory

- Biały
- RAL 8003
- RAL 8017
- RAL 7040
- RAL 7016
- RAL 9005

NAJWAŻNIEJSZE CECHY:

- ✓ Maksymalna ochrona przed szkodliwymi dla zdrowia zanieczyszczeniami powietrza: smogiem, pyłkami, kurzem, spalinami, bakteriami i grzybami
- ✓ Łatwy i intuicyjny w użyciu system wyciągania filtra w celu jego konserwacji lub wymiany

MONTAŻ:

Filtr jest kompatybilny z większością nawiewników dostępnych na rynku. Należy wykorzystać otwory montażowe nawiewnika, używając dłuższych wkrętów.

Maksymalne wymiary frezów, do jakich pasuje NovaAir:

- max. szerokość: 372 mm
- max wysokość: 15 mm
- max odległość pomiędzy frezami podwójnymi: 20 mm

PRZYKŁAD MONTAŻU:

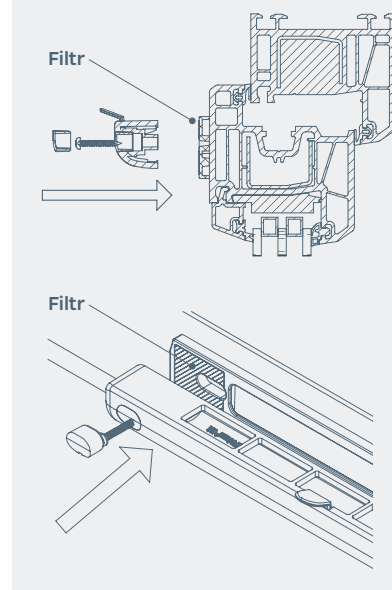

BUDOWA:

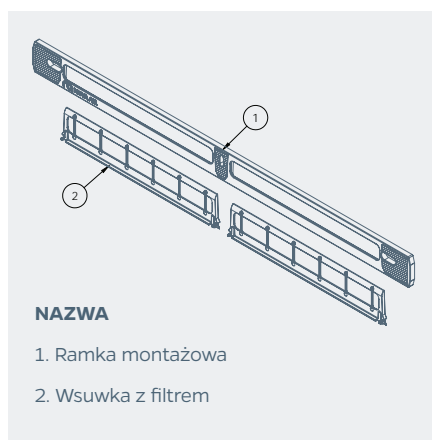

NAZWA

1. Ramka montażowa
2. Wsuwka z filtrem

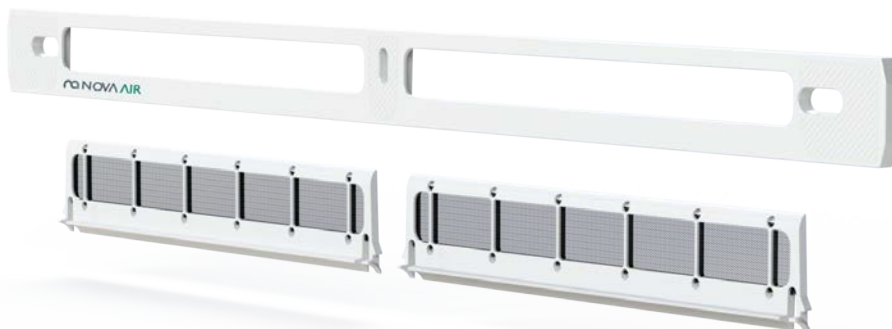

NOWOCZESNE I ENERGOOSZCZĘDNE

ROZWIĄZANIA DLA DOMU ORAZ FIRMY

OFERUJEMY

- ✓ Energooszczędne Systemy Wentylacji dla budynków nowych jak i istniejących
- ✓ Innowacyjne czujniki i włączniki czasowe znacznie ograniczające zużycie energii cieplnej i elektrycznej
- ✓ Serwisy i przeglądy okresowe wentylacji
- ✓ Bezpłatne konsultacje naszych doradców na terenie całej Polski



DZIAŁAMY W OBSZARACH



**OSIEDLA
MIESZKALNE**



**SKLEPY
WIELKOPOWIERZCHNIOWE**



**BUDOWNICTWO
JEDNORODZINNE**



**MAGAZYNY,
HALE PRODUKCYJNE**



APARTAMENTY



GARAŻE

**NOWOŚĆ
W OFERCIE!**

BRL KRATY WENTYLACYJNE

Drzwi – Okna

Na bazie wieloletniego doświadczenia w branży wentylacyjnej
wzbogacamy naszą ofertę o innowacyjne kraty wentylacyjne.

KRATA WENTYLACYJNA MONTOWANA NA RAMIE (GL)



Cechy

Przystosowana do montażu
w ramie okna lub drzwi;

Dzięki specjalnej ramie, możemy dowolnie
dopasowywać grubość pakietu szybowego
od 20 mm;

Kraty umieszczane są w takich miejscach jak drzwi
stacji transformatorowych, służą jako czerpnia
powietrza w ramie okna lub po prostu pełnią
funkcję dekoracyjną w formie okiennic;

**Kraty powszechnie nazywane są również
louvrami, żaluzjami lub czerpniami
i wyrzutniami powietrza.**

Zalety

Kraty Brookvent wykonane są z trwałego
i odpornego na wodę ekstrudowanego
aluminium;

Stanowią idealne uzupełnienie systemu
wentylacji oraz element dekoracyjny budynków;

Dzięki delikatnemu, nieinwazyjnemu projektowi
łatwo można je dopasować do różnych stylów
architektonicznych.

airlouvre 
BRL



BRL 20 V GL

- Przekrój fizyczny 30%
- Lamela w kształcie odwróconej litery „Y”
- Stosowana m.in. w drzwiach stacji transformatorowej



BRL 34 V GL

- Przekrój fizyczny 50%
- Lamela w kształcie odwróconej litery „Y”



BRL 34 Z GL

- Przekrój fizyczny 35%
- Lamela w kształcie litery „Z”



BRL 50Z GL

- Przekrój fizyczny 48%
- Lamela w kształcie litery „Z”
- Duża transparentność



BRL 60Z GL

- Przekrój fizyczny 76%
- Lamela w kształcie litery „Z”
- Duża transparentność



BRL34Z GL HF*

- Przekrój fizyczny 48%
- Lamela w kształcie litery „Z”
- Krata BRL 34Z GL ze zwiększonym przepływem powietrza



BRL34Z GL EWR**

- Przekrój fizyczny 21%
- Lamela w kształcie litery „Z”
- Krata o największej odporności na opady atmosferyczne



BRL 50Z GL EWR**

- Przekrój fizyczny 16%
- Lamela w kształcie litery „Z”
- Krata o największej odporności na opady atmosferyczne



BRL 60Z GL EWR**

- Przekrój fizyczny 33%
- Lamela w kształcie litery „Z”
- Krata o największej odporności na opady atmosferyczne przy jednocześnie dużym przepływie powietrza

*HF - High Flow

**EWR - Extreme Water Resistant

Zapraszamy do zapoznania się z różnymi wariantami lameli oraz innymi sposobami montażu krat:



Montaż powierzchniowy (SM)



Montaż wpuszczany (FL)

Wszystkie prawa zastrzeżone.

Niniejszy materiał ma charakter wyłącznie informacyjny i nie stanowi oferty handlowej. Brookvent Polska sp. z o.o. nie ponosi żadnej odpowiedzialności za błędy powstałe w publikacji oraz zastrzega sobie prawo do wprowadzania zmian.

Adres:
ul. Polna 14,
55-110 Prusice

M: informacja@brookvent.pl
T: +48 71 3105282
F: +48 71 7503622

brookvent.pl