

**BROOKVENT**<sup>TM</sup>

# NAWIEWNIKI OKIENNE



airvent<sup>≡</sup>

BROOKVENT posiada ponad 40-letnie doświadczenie w branży wentylacyjnej. Firma jest pionierem w produkcji nawiewników okiennych w Wielkiej Brytanii – od lat 80-tych konsekwentnie poszerza ofertę penetrując coraz to nowe rynki zagraniczne. Jest liderem w zakresie projektowania i produkcji wysokiej jakości urządzeń do wentylacji mechanicznej oraz okiennej. Dzięki wieloletniemu doświadczeniu dokładnie zna potrzeby Klientów – jest w stanie zaproponować rozwiązania skrojone na miarę ich potrzeb.

W ofercie BROOKVENT znajdziecie Państwo, m.in.:

- Nawiewniki okienne (higrosterowane, ciśnieniowe, manualne, wszybowe)
- Nawiewniki ściennie
- Rekuperatory Aircycle – wentylacja z odzyskiem ciepła
- Wentylatory centralne Airstream
- Kratki wentylacyjne
- Wentylatory dachowe oraz kanałowe i wiele innych
- Kompletny systemy wentylacji do budownictwa jedno i wielorodzinnego

BROOKVENT stawia na rozwój – nie ustaje w inwestycjach w innowacyjne, proekologiczne rozwiązania, które z powodzeniem znajdują zastosowanie w budownictwie mieszkaniowym, komercyjnym oraz budynkach użyteczności publicznej. Stosowanie energooszczędnych systemów wentylacji mechanicznej oraz okiennej BROOKVENT, gwarantuje komfort codziennego użytkowania oraz zapewnia zdrowe warunki do życia.

BROOKVENT jest dostawcą energooszczędnych systemów wentylacji w Irlandii Północnej i wiodącym dostawcą w Wielkiej Brytanii i Polsce. Prowadzi działania o charakterze globalnym - Klientami BROOKVENT są odbiorcy z regionu krajów bałtyckich, Holandii, Chin i Nowej Zelandii oraz USA.

**BROOKVENT**<sup>™</sup>

Adres:

ul. Polna 14,  
55-110 Prusice

email: [informacja@brookvent.pl](mailto:informacja@brookvent.pl)

tel.: +48 71 3105282

**brookvent.pl**

# Spis treści

## NAWIEWNIKI OKIENNE NARAMOWE

<b>Nawiewniki Naramowe Higrosterowane</b>	2
SM HY	4
 Aquvent HY PRO	5
Aquvent HY	6

<b>Nawiewniki Naramowe Ciśnieniowe</b>	8
SM Press Vent/SM Press Vent MINI	10
VM-G	11
Isola 2 MC	12
Isola 2	13

<b>Nawiewniki Naramowe Manualne</b>	14
SM 1200 PRO	16
SM 1000	17
SM Tip Vent/SM Tip Vent MINI	18

## FILTRY ANTYSMOGOWE

 NovaAir	19
---	----

<b>BRL - KRATY WENTYLACYJNE</b>	23
---------------------------------	----

# NAWIEWNIKI NARAMOWE HIGROSTEROWANE

Nawiewniki higrosterowane automatycznie regulują przepływ powietrza w zależności od poziomu wilgotności w pomieszczeniu.

- Energooszczędne rozwiązanie dla budownictwa mieszkaniowego, komercyjnego i użyteczności publicznej
- Najwyższy komfort użytkowania. Nawiewniki automatycznie otwierają się i zamykają, dostosowując wymianę powietrza do potrzeb
- Przeznaczone do wszystkich rodzajów ram okiennych. Znajdują zastosowanie we wszystkich systemach wentylacyjnych, których działanie oparte jest na pasywnych urządzeniach nawiewnych
- Dostępne rozwiązania akustyczne do 43dB(A)
- Czujnik wilgotności w postaci taśmy poliamidowej - nie wymaga zasilania
- Możliwość zastosowania siatki płaskiej zamiast czerpni powietrza w przypadku montażu w oknie z roletą zewnętrzną

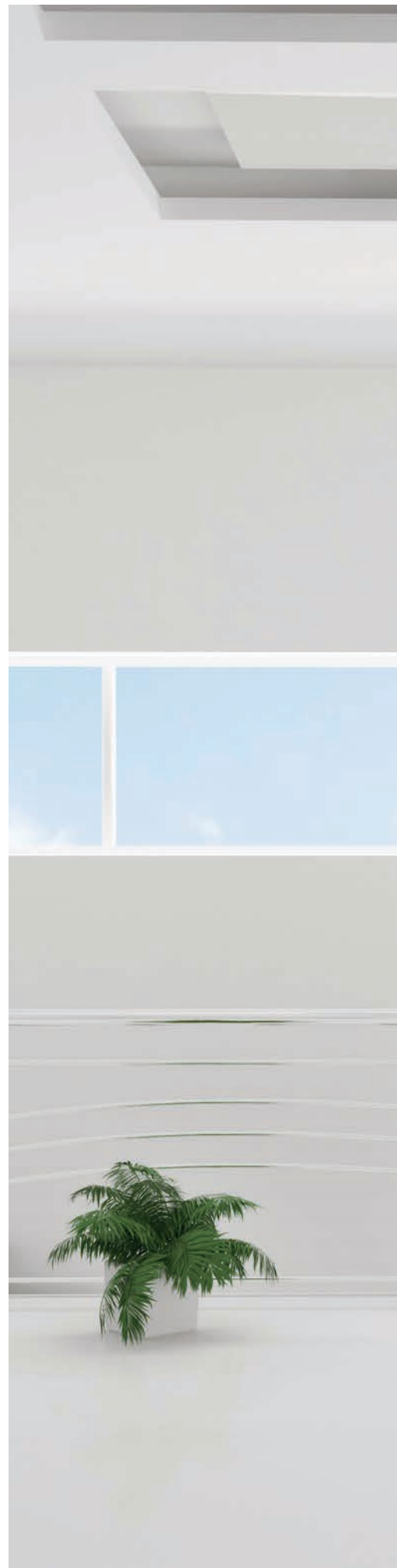

airvent<sup>≡</sup>  
SM HY



airvent<sup>≡</sup>  
AquventHY PRO

**NEW**



airvent<sup>≡</sup>  
AquventHY



**airvent**  
SM HY



**WYMIARY:**

(szerokość x wysokość x głębokość)



Regulator SM HY: 428 x 39 x 34 [mm]



Czerpnia SM TIP VENT: 430 x 21 x 23 [mm]



Siatka płaska GPE2A (opcja): 390 x 20 x 3 [mm]

**Kolory**

- RAL 9016
- RAL 8003
- indywidualne kolory na zapytanie
- RAL 8017
- RAL 7016
- RAL 7040
- RAL 9005

**WYMIARY SZCZELIN**



\*przedstawione parametry techniczne dla szczeliny 12mm

**NAJWAŻNIEJSZE CECHY:**

- ✓ Posiada Krajową Ocenę Techniczną ITB-KOT-2022/2159 wydanie 1
- ✓ Energooszczędne rozwiązanie dla budownictwa mieszkaniowego, komercyjnego i użyteczności publicznej (np. szkoły, szpitale)
- ✓ Zastosowanie we wszystkich systemach wentylacji, których działanie oparte jest na pasywnych urządzeniach nawiewnych
- ✓ Higrosterowanie – wymiana powietrza zawsze dostosowana do potrzeb
- ✓ Czujnik wilgotności w postaci taśmy poliamidowej - nie wymaga zasilania
- ✓ Trzy tryby działania: automatyczny, otwarty i zamknięty
- ✓ Monoblokowa zdejmowana obudowa, ułatwiająca lakierowanie oraz późniejszą konserwację
- ✓ Poziome ukierunkowanie nawiewanego powietrza
- ✓ Możliwość zastosowania siatki płaskiej zamiast czerpni powietrza (montaż z roletą zewnętrzną)



**MONTAŻ:**

Nawiewniki higrosterowane SM HY montowane są do stolarki za pomocą wkrętów. Od strony zewnętrznej montowana jest czerpnia SM Tip Vent. W przypadku montażu nawiewnika w oknie z roletą zewnętrzną, zamiast czerpni należy zastosować siatkę płaską GPE2A.

**PRZYKŁAD MONTAŻU:**

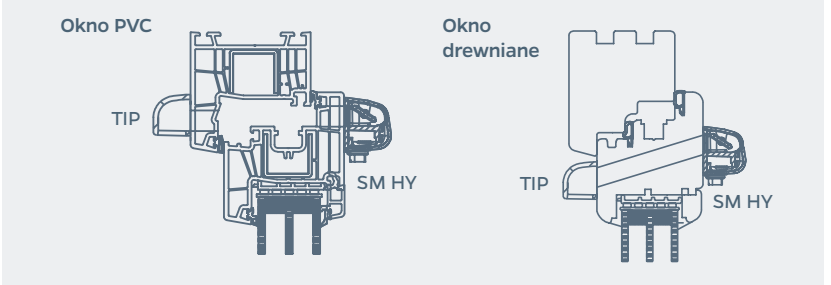

**PRZEPŁYW POWIETRZA:**

Nawiewnik	Przepływ pozycja otwarta @10 Pa	Przepływ pozycja zamknięta @10 Pa
SM HY + TIP	30 m <sup>3</sup> /h	8 m <sup>3</sup> /h

**TŁUMIENIE AKUSTYCZNE:**

Nawiewnik	Pozycja otwarta Dn,e,w (C; Ctr)	Dn, e, A2*	Pozycja zamknięta Dn,e,w (C; Ctr)	Dn, e, A2*
SM HY + TIP	32 (0;1) dB	33 dB	35 (0;0) dB	35 dB

\*Dn, e, A2: wskaźnik tłumienia hałasu, w którym dominują niskie tony np. miejskiego ruchu ulicznego, muzyki dyskotekowej, ruchu kolejowego z małą prędkością, samolotów odrzutowych w dużej odległości

**airvent**  
AquventHY PRO

**NEW**

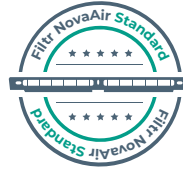

RAL 9016   
  RAL 7040   
  RAL 7016  
 RAL 8017   
  RAL 8003   
  RAL 9005

\*Istnieje możliwość zamawiania kompletów w mieszanych kolorach, np. regulator – biały, czerpnia – RAL 8003.

\*\*Frezowanie pod kanał łącznikowy (mufę) 95mm dla okna aluminiowego

**WYMIARY:**

(szerokość x wysokość x głębokość)



Regulator Aquvent HY PRO: 420 x 52 x 44 [mm]

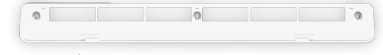

Łącznik akustyczny B PRO: 421 x 47 x 31 [mm]



Czerpnia akustyczna dB-R PRO: 405 x 34 x 45 [mm]



Czerpnia akustyczna dB-R Press: 405 x 34 x 45 [mm]

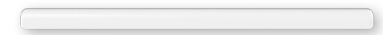

Czerpnia Tip Vent: 430 x 21 x 23 [mm]



Siatka płaska SP400: 399 x 28 x 4 [mm]

**WYMIARY SZCZELIN [mm]:**

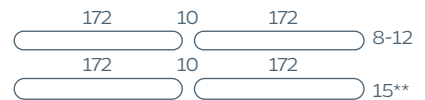

**NAJWAŻNIEJSZE CECHY:**

- ✓ Możliwość montażu z filtrem antysmogowym NovaAir Standard.
- ✓ Opcja zwiększenia komfortu dzięki łącznikowi i czerpni akustycznej [do 47 dB (A)].
- ✓ Przeznaczony do wszystkich typów ram okiennych.
- ✓ Możliwość manualnego przymknięcia i otwarcia przepływu powietrza.
- ✓ Dwusystemowy - w wersji z czerpnią dB-R Press - opcja przełączenia pracy nawiewnika z trybu higrosterowanego na ciśnieniowy automatyczny.

**MONTAŻ:**

Od strony zewnętrznej montowana jest czerpnia Tip Vent lub dla zwiększenia izolacyjności akustycznej czerpnia dB-R PRO/ Press.

Przy montażu w oknie aluminiowym zalecane jest wykonanie specjalnego frezowania pod mufy\*\*.

**PRZEPŁYW POWIETRZA:**

- Ilość nawiewanego powietrza uzależniona jest od poziomu wilgotności w pomieszczeniu.
- Wydajność: 10 Pa = 6 - 30 m<sup>3</sup>/h,
- Wydajność: 20 Pa = 10 - 45 m<sup>3</sup>/h

**PRZYKŁAD MONTAŻU:**

Okno PVC

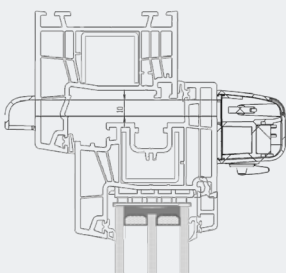

Okno drewniane

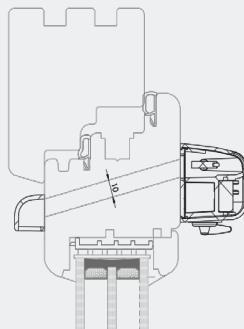

Okno aluminiowe

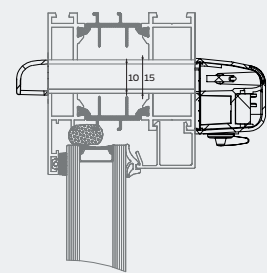

**TŁUMIENIE AKUSTYCZNE:**

Tłumienie akustyczne	w pozycji otwartej		w pozycji zamkniętej		
	Nawiewnik	Dn, e, w (C, Ctr)	Dn, e, A2*	Dn, e, w (C, Ctr)	Dn, e, A2*
Aquvent HY PRO + TIP		39 (-1; 0) dB	39 dB	41 (0; 0) dB	41 dB
Aquvent HY PRO + dB-R Press		42 (-1; -2) dB	40 dB	44 (-1; -2) dB	42 dB
Aquvent HY PRO + B PRO + TIP		42 (-1; -2) dB	40 dB	45 (-1; -2) dB	43 dB
Aquvent HY PRO + B PRO + dB-R Press		45 (-2; -3) dB	42 dB	48 (-1; -3) dB	45 dB
Aquvent HY PRO + B PRO + dB-R Pro		44 (-1; -2) dB	42 dB	49 (-3; -4) dB	45 dB
Aquvent HY PRO + SP400		40 (0; 0) dB	40 dB	42 (0; 0) dB	42 dB
Aquvent HY PRO + B PRO + SP400		43 (-1; -2) dB	41 dB	46 (-1; -2) dB	44 dB

\*Dn, e, A2: wskaźnik tłumienia hałasu, w którym dominują niskie tony np. miejskiego ruchu ulicznego, muzyki dyskotekowej, ruchu kolejowego z małą prędkością, samolotów odrzutowych w dużej odległości.



**Kolory regulatora i łącznika:**

- Biały
  - RAL 1013
  - RAL 1011
  - RAL 8003
  - RAL 8024
  - RAL 8004
  - RAL 8019
  - RAL 7035
  - RAL 7016
  - RAL 9011
- 🔧 Indywidualne kolory na zapytanie

**Kolory Czerpni Press/Tip:**

- Biały
- RAL 8003
- RAL 8017
- RAL 7040
- RAL 7016
- RAL 8019
- RAL 9005

**Kolory Czerpni dB-R:**

- Biały
- RAL 7016
- ▬ Surowe aluminium do lakierowania

\*Istnieje możliwość zamawiania kompletów w mieszanych kolorach, np. regulator – biały, czerpnia – RAL 8003.

**WYMIARY:**

(szerokość x wysokość x głębokość)



Regulator Aquvent HY: 420 x 45 x 40 [mm]



Łącznik akustyczny B: 420 x 45 x 20 [mm]



Czerpnia akustyczna dB-R: 390 x 35 x 45 [mm]



Czerpnia SM Press Vent/Tip Vent: 430 x 21 x 23 [mm]



Siatka płaska GPE2A (opcja): 390 x 20 x 3 [mm]

**Wymiary szczelin**



\*przedstawiane parametry techniczne dla szczeliny 10 oraz 12mm

**NAJWAŻNIEJSZE CECHY:**

- ✓ Posiada Krajową Ocenę Techniczną Instytutu Techniki Budowlanej ITB-KOT-2017/0084
- ✓ Możliwość manualnego przymknięcia i otwarcia przepływu powietrza
- ✓ Opcja zwiększenia komfortu dzięki łącznikowi i czerpni akustycznej [do 43 dB (A)]
- ✓ Możliwość montażu z filtrem antysmogowym NovaAir Standard

- ✓ Dwusystemowy - w wersji z czerpnią Press Vent - opcja przełączenia pracy nawiewnika z trybu higrosterowanego na ciśnieniowy automatyczny

**MONTAŻ:**

Nawiewniki higrosterowane Aquvent HY montowane są do stolarki za pomocą wkrętów. Od strony zewnętrznej montowana jest czerpnia SM Press Vent / Tip Vent lub dla zwiększenia izolacyjności akustycznej czerpnia dB-R.

**PRZEPIY W POWIETRZA:**

- Ilość nawiewanego powietrza uzależniona jest od poziomu wilgotności w pomieszczeniu.
- Przepustnica regulatora Aquvent HY pracuje w zakresie 45-80% wilgotności względnej.
- Wydajność: 10 Pa = 7-30 m<sup>3</sup>/h; 20 Pa = 8-42 m<sup>3</sup>/h.

**PRZYKŁAD MONTAŻU:**

Okno PCV

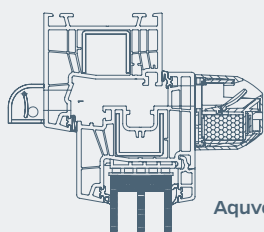

Aquvent HY PRESS

Okno drewniane

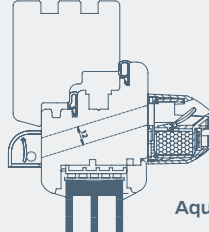

Aquvent HY PRESS

Wykres zależności przepływu powietrza od wilgotności @10 Pa.

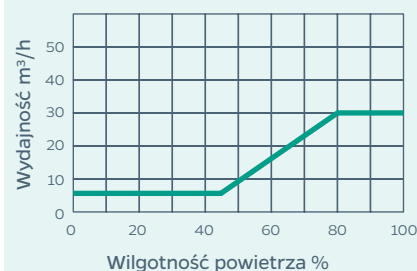

**TŁUMIENIE AKUSTYCZNE:**

Nawiewnik	w pozycji otwartej		w pozycji zamkniętej	
	Dn, e, w (C; Ctr)	Dn, e, A2*	Dn, e, w (C; Ctr)	Dn, e, A2*
Aquvent HY + TIP	36 (0; 0) dB	36 dB	39 (0; -1) dB	38 dB
Aquvent HY + PRESS	36 (0; 0) dB	36 dB	39 (0; -1) dB	38 dB
Aquvent HY + B + TIP	39 (-1; -1) dB	38 dB	41 (-1; -1) dB	40 dB
Aquvent HY + B + PRESS	39 (-1; -1) dB	38 dB	41 (-1; -1) dB	40 dB
Aquvent HY + B + dB-R	42 (-1; -1) dB	41 dB	43 (0; -1) dB	42 dB

\*Dn, e, A2: wskaźnik tłumienia hałasu, w którym dominują niskie tony np. miejskiego ruchu ulicznego, muzyki dyskotekowej, ruchu kolejowego z małą prędkością, samolotów odrzutowych w dużej odległości





# NAWIEWNIKI NARAMOWE CIŚNIENIOWE

Nawiewniki ciśnieniowe posiadają aerostat ciśnieniowy, dzięki któremu automatycznie stabilizują przepływ powietrza przeciwdziałając nadmiernej wentylacji.

- Komfort użytkowania ograniczony do stabilizacji przepływu. Dostępne również modele z opcją regulacji ręcznej
- Dostępne rozwiązania akustyczne do 44dB(A)
- Przeznaczone do wszystkich rodzajów ram okiennych
- Możliwość zastosowania siatki płaskiej zamiast czepni powietrza w przypadku montażu w oknie z roletą zewnętrzną



airvent<sup>≡</sup>

SM Press Vent

SM Press Vent MINI



airvent<sup>≡</sup>

VM-G



airvent<sup>≡</sup>

Isola 2MC



airvent<sup>≡</sup>

Isola 2



# airvent

SM Press Vent  
SM Press Vent MINI



### Kolory

- Biały
- RAL 8003
- RAL 8017
- Indywidualne kolory na zapytanie
- RAL 7040
- RAL 7016
- RAL 9005

\*Istnieje możliwość zamawiania kompletów w mieszanych kolorach, np. czerpnia - złoty dąb, regulator - biały.  
\*\*Do zastosowania z wersją długą SM Press Vent.

### WYMIARY: (szerokość x wysokość x głębokość)

Regulator SM Press Vent: 430 x 21 x 23 [mm]  
Regulator SM Press Vent MINI: 249 x 21 x 23 [mm]

Czerpnia SM Press Vent: 430 x 21 x 23 [mm]  
Czerpnia SM Press Vent MINI: 249 x 21 x 23 [mm]

Siatka płaska GPE2A (opcja): 390 x 20 x 3 [mm]  
Siatka GPVM (opcja): 295 x 20 x 3 [mm]

### Wymiary szczelin



\*przedstawiane parametry techniczne dla szczeliny 12mm

### NAJWAŻNIEJSZE CECHY:

- ✓ SM Press Vent posiada Krajową Ocenę Techniczną ITB-KOT-2020/1357
- ✓ SM Press Vent MINI posiada Krajową Ocenę Techniczną Instytutu Techniki Budowlanej ITB-KOT-2017/0143
- ✓ Automatyczny - ciśnieniowy stabilizator przepływu umieszczony w czepni powietrza
- ✓ Precyzyjna ręczna regulacja przesłon
- ✓ Możliwość montażu z filtrem antysmogowym NovaAir Slim
- ✓ Dwustrumieniowy - nawiew powietrza górą lub dołem
- ✓ Montaż w stolارce aluminiowej za pomocą mufek
- ✓ Czerpnia z siatką przeciw owadom

### MONTAŻ:

Nawiewniki ciśnieniowe SM Press Vent standardowo montowane są do stolarki za pomocą wkrętów. W przypadku montażu nawiewnika w oknie z roletą zewnętrzną zamiast czepni należy zastosować siatkę płaską GPE2A/GPVM.

### PRZYKŁAD MONTAŻU:

Okno PCV

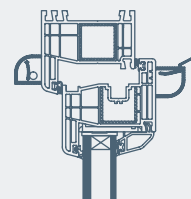

Okno drewniane

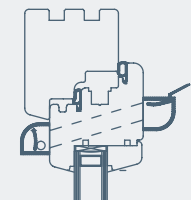

### PRZEPŁYW POWIETRZA:

Nawiewnik	10 Pa	20 Pa
SM Press Vent	6-25 m <sup>3</sup> /h	9-35 m <sup>3</sup> /h
SM Press Vent MINI	3-12 m <sup>3</sup> /h	4-16 m <sup>3</sup> /h

### TŁUMIENIE AKUSTYCZNE:

Tłumienie akustyczne	w pozycji otwartej		w pozycji zamkniętej	
	Dn, e, w (C; Ctr)	Dn, e, A2*	Dn, e, w (C; Ctr)	Dn, e, A2*
SM Press Vent	32 (0; 1) dB	33 dB	38 (-1; -1) dB	37 dB
SM Press Vent MINI	34 (0; 1) dB	35 dB	40 (0; -1) dB	39 dB

\*Dn, e, A2: wskaźnik tłumienia hałasu, w którym dominują niskie tony np. miejskiego ruchu ulicznego, muzyki dyskotekowej, ruchu kolejowego z małą prędkością, samolotów odrzutowych w dużej odległości

**airvent**  
VM-G

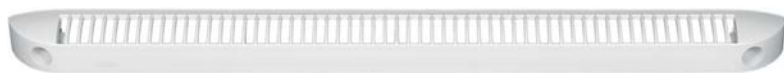

**Kolory:**

- Biały
  - RAL 1013
  - RAL 1011
  - RAL 8003
  - RAL 8024
  - RAL 8004
  - RAL 8019
  - RAL 7035
  - RAL 7016
  - RAL 9011
- Indywidualne kolory na zapytanie

\*Istnieje możliwość zamawiania kompletów w mieszanych kolorach, np. czerpnia - złoty dąb, regulator - biały.

**WYMIARY:**

(szerokość x wysokość x głębokość)



Regulator VM-G: 305 x 20 x 18 [mm]



Czerpnia CEA: 295 x 20 x 8 [mm]



Siatka płaska GPVM (opcja): 295 x 20 x 3 [mm]

**Wymiary szczeliny**



\*przedstawiane parametry techniczne dla szczeliny 12mm

**NAJWAŻNIEJSZE CECHY:**

- Bezobsługowa regulacja nawiewu świeżego powietrza
- Do wyboru podczas instalacji: 15, 22 lub 30 m<sup>3</sup>/h

**MONTAŻ:**

Nawiewniki ciśnieniowe VM-G montowane są do stolarki za pomocą wkrętów. Od strony zewnętrznej montowana jest czerpnia CEA. W przypadku montażu nawiewnika w oknie z roletą zewnętrzną zamiast czerpni należy zastosować siatkę GPVM.

**PRZYKŁAD MONTAŻU:**

**Okno PCV**

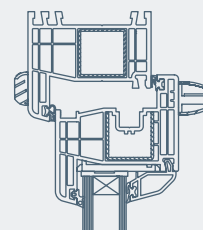

**Okno drewniane**

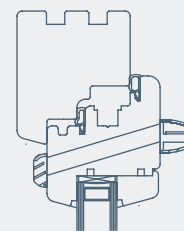

W regulatorze VM-G 15 znajdują się przesłony którymi przy instalacji nastawiamy (usuwając odpowiednią sekcję) oczekiwaną wydajność przepływu powietrza (15, 22 lub 30 m<sup>3</sup>/h@20 Pa)



**PRZEPŁYW POWIETRZA:**

Nawiewnik	10 Pa	20 Pa
VM-G 30 + CEA	21 m <sup>3</sup> /h	30 m <sup>3</sup> /h
VM-G 22 + CEA	18 m <sup>3</sup> /h	22 m <sup>3</sup> /h
VM-G 15 + CEA	11 m <sup>3</sup> /h	15 m <sup>3</sup> /h

**TŁUMIENIE AKUSTYCZNE:**

Nawiewnik	Dn, e, w (C; Ctr)	Dn, e, A2*
VM-G 30 + CEA	33 (-1; 1) dB	34 dB
VM-G 22 + CEA	33 (0; 1) dB	34 dB
VM-G 15 + CEA	34 (0; 1) dB	35 dB

\*Dn, e, A2: wskaźnik tłumienia hałasu, w którym dominują niskie tony np. miejskiego ruchu ulicznego, muzyki dyskotekowej, ruchu kolejowego z małą prędkością, samolotów odrzutowych w dużej odległości

**airvent**  
Isola 2 MC



**Kolory Isola 2 MC i GPE2A\*:**

- Biały
- RAL 7016
- RAL 8003
- RAL 8024
- RAL 1011
- RAL 7035
- RAL 8019
- RAL 9011
- Indywidualne kolory na zapytanie

**Kolory czerpni Tip\*:**

- Biały
- RAL 7016
- RAL 8003
- RAL 8017
- RAL 7040
- RAL 8019
- RAL 9005
- Indywidualne kolory na zapytanie

**Kolory czerpni CFA\*:**

- Biały
- RAL 7016
- Surowe aluminium do lakierowania

\*Możliwość zamówienia lakierowania na dowolny RAL.

**WYMIARY:**  
(szerokość x wysokość x głębokość)



**Regulator Isola 2:** 422 x 45 x 45 [mm]



**Podkładka MC:** 422 x 46 x 14 [mm]



**Łącznik akustyczny RA:** 422 x 45 x 20 [mm]



**Czerpnia SM Tip Vent:** 430 x 21 x 23 [mm]



**Czerpnia akustyczna CFA:** 390 x 35 x 45 [mm]



**Siatka płaska GPE2A (opcja):** 390 x 20 x 3 [mm]

**Wymiary szczelin**



\*przedstawiane parametry techniczne dla szczeliny 10mm

**NAJWAŻNIEJSZE CECHY:**

- ✓ Posiada Krajową Ocenę Techniczną Instytutu Techniki Budowlanej ITB-KOT-2021/1927
- ✓ Automatyczny - ciśnieniowy stabilizator przepływu umieszczony w regulatorze
- ✓ W zestawie MC - manualny kontroler. Daje możliwość dokładnej, bezstopniowej regulacji
- ✓ Do wyboru model 30 lub 45
- ✓ Opcja zwiększenia komfortu dzięki łącznikowi

- ✓ akustycznemu RA i czerpni CFA (do 43 dB (A))
- ✓ Możliwość montażu z filtrem antysmogowym NovaAir Standard

**MONTAŻ:**

Nawiewniki ciśnieniowe Isola 2 MC montowane są do stolarki za pomocą wkrętów. Od strony zewnętrznej montowana jest czerpnia TIP VENT lub dla zwiększenia izolacyjności akustycznej czerpnia CFA. W przypadku montażu nawiewnika w oknie z roletą zewnętrzną zamiast czerpni należy zastosować siatkę płaską GPE2A.

**PRZYKŁAD MONTAŻU:**

**Okno PCV**

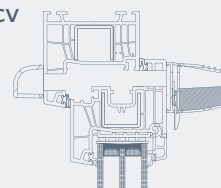

**Okno drewniane**

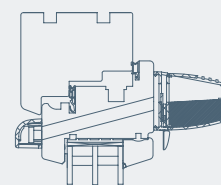

**PRZEPŁYW POWIETRZA:**

Nawiewnik Isola 2 MC z manualnym przymknięciem	10 Pa
Isola 2.45 MC	7-30 m <sup>3</sup> /h
Isola 2.30 MC	7-26 m <sup>3</sup> /h

**TŁUMIENIE AKUSTYCZNE:**

Nawiewnik Isola 2 MC z manualnym przymknięciem	w pozycji otwartej		w pozycji zamkniętej	
	Dn, e, w (C; Ctr)	Dn, e, A2*	Dn, e, w (C; Ctr)	Dn, e, A2*
Isola 2.45 MC + TIP	38 (-1; 0) dB	38 dB	39 (0; 0) dB	39 dB
Isola 2.45 MC + RA + TIP	39 (0; 0) dB	39 dB	40 (-1; 0) dB	40 dB
Isola 2.45 MC + RA + CFA	42 (0; 0) dB	42 dB	43 (0; -1) dB	42 dB
Isola 2.45 MC + GPE2A	39 (-1; 0) dB	39 dB	40 (-1; 0) dB	40 dB
Isola 2.30 MC + TIP	39 (-1; 0) dB	39 dB	39 (0; 1) dB	40 dB
Isola 2.30 MC + RA + TIP	40 (-1; 0) dB	40 dB	40 (-1; 0) dB	40 dB
Isola 2.30 MC + RA + CFA	42 (0; 0) dB	42 dB	43 (-1; -1) dB	42 dB
Isola 2.30 MC + GPE2A	40 (-1; 0) dB	40 dB	41 (-1; -1) dB	40 dB

\*Dn, e, A2: wskaźnik tłumienia hałasu, w którym dominują niskie tony np. miejskiego ruchu ulicznego, muzyki dyskotekowej, ruchu kolejowego z małą prędkością, samolotów odrzutowych w dużej odległości

**airvent**  
Isola 2

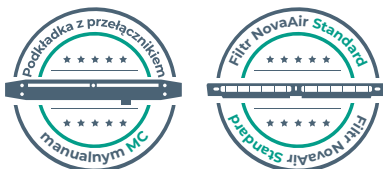

**Kolory:**

- Biały
  - RAL 1013
  - RAL 1011
  - RAL 8003
  - RAL 8024
  - RAL 8004
  - RAL 8019
  - RAL 7035
  - RAL 7016
  - RAL 9011
- Indywidualne kolory na zapytanie

**Kolory Czerpni CFA:**

- Biały
- RAL 7016
- Surowe aluminium do lakierowania

\*Istnieje możliwość zamawiania kompletów w mieszanych kolorach, np. czerpnia - złoty dąb, regulator - biały.

**WYMIARY:**

(szerokość x wysokość x głębokość)



Regulator Isola 2: 422 x 45 x 45 [mm]



Łącznik akustyczny RA: 422 x 45 x 20 [mm]



Czerpnia CE2A: 400 x 23 x 12 [mm]



Czerpnia akustyczna CFA: 390 x 35 x 45 [mm]



Siatka płaska GPE2A (opcja): 390 x 20 x 3 [mm]

**Wymiary szczelin**



\*przedstawiane parametry techniczne dla szczeliny 12mm

**NAJWAŻNIEJSZE CECHY:**

- ✓ Bezobsługowa regulacja nawiewu świeżego powietrza
- ✓ Do wyboru model 22, 30 lub 45
- ✓ Opcja zwiększenia komfortu dzięki łącznikowi akustycznemu RA i czerpni CFA (do 42 - 44 dB (A))
- ✓ Możliwość montażu z filtrem antysmogowym NovaAir Standard
- ✓ Możliwość montażu z przełącznikiem manualnym MC

**MONTAŻ:**

Nawiewniki ciśnieniowe Isola 2 montowane są do stolarki za pomocą wkrętów. Od strony zewnętrznej montowana jest czerpnia CE2A lub dla zwiększenia izolacyjności akustycznej czerpnia CFA.

W przypadku montażu nawiewnika w oknie z roletą zewnętrzną zamiast czerpni należy zastosować siatkę płaską GPE2A.

**PRZYKŁAD MONTAŻU:**

**Okno PCV**

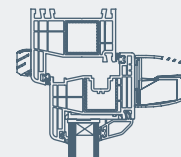

**Okno drewniane**

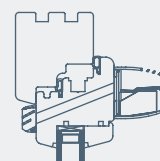

**PRZEPŁYW POWIETRZA:**

Nawiewnik	10 Pa	20 Pa
Isola 2.45 + CE2A	34 m <sup>3</sup> /h	47 m <sup>3</sup> /h
Isola 2.45 + RA + CE2A	33 m <sup>3</sup> /h	44 m <sup>3</sup> /h
Isola 2.45 + RA + CFA	31.5 m <sup>3</sup> /h	45 m <sup>3</sup> /h
Isola 2.30 + CE2A	24 m <sup>3</sup> /h	32 m <sup>3</sup> /h
Isola 2.30 + RA + CE2A	25 m <sup>3</sup> /h	33 m <sup>3</sup> /h
Isola 2.30 + RA + CFA	21 m <sup>3</sup> /h	30 m <sup>3</sup> /h
Isola 2.22 + CE2A	18.5 m <sup>3</sup> /h	24.5 m <sup>3</sup> /h
Isola 2.22 + RA + CE2A	19.5 m <sup>3</sup> /h	26 m <sup>3</sup> /h
Isola 2.22 + RA + CFA	15.4 m <sup>3</sup> /h	22 m <sup>3</sup> /h

**TŁUMIENIE AKUSTYCZNE:**

Nawiewnik	Dn, e, w (C; Ctr)	Dn, e, A2*
Isola 2.45 + CE2A	38 (0; -1) dB	37 dB
Isola 2.45 + RA + CE2A	40 (-1; -1) dB	39 dB
Isola 2.45 + RA + CFA	42 (-1; -1) dB	41 dB
Isola 2.30 + CE2A	40 (-1; -1) dB	39 dB
Isola 2.30 + RA + CE2A	42 (-1; -1) dB	41 dB
Isola 2.30 + RA + CFA	43 (-1; -1) dB	42 dB
Isola 2.22 + CE2A	41 (-1; -1) dB	40 dB
Isola 2.22 + RA + CE2A	42 (-1; -1) dB	41 dB
Isola 2.22 + RA + CFA	44 (-1; -2) dB	42 dB

\*Dn, e, A2: wskaźnik tłumienia hałasu, w którym dominują niskie tony np. miejskiego ruchu ulicznego, muzyki dyskotekowej, ruchu kolejowego z małą prędkością, samolotów odrzutowych w dużej odległości

# NAWIEWNIKI NARAMOWE MANUALNE

Nawiewniki manualne posiadają ręczną regulację przepływu powietrza.

Ilość nawiewanego powietrza jest uzależniona od pozycji w jakiej znajduje się przesłona.

- Użytkownik sam kontroluje pozycję otwarcia regulatora i dostosowuje ją do swoich potrzeb
- Smukły, niewielki kształt nawiewnika
- Przeznaczone do wszystkich typów ram okiennych
- Dostępne nawiewniki aluminiowe z możliwością lakierowania proszkowego na dowolny RAL
- Możliwość zastosowania siatki płaskiej zamiast czerpni powietrza w przypadku montażu w oknie z roletą zewnętrzną





airvent   
SM 1200 PRO

NEW



airvent   
SM 1000



airvent   
SM Tip Vent  
SM Tip Vent MINI



# airvent

## SM 1200 PRO

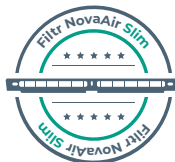

### WYMIARY:

(szerokość x wysokość x głębokość)



Regulator SM 1200: 430 x 20 x 17,6 [mm] (25,2\*\*)  
\*\* w pozycji otwartej



Czerpnia akustyczna dB-X: 399 x 35 x 45 [mm]



Łącznik akustyczny X: 399 x 42,14 x 40 [mm]

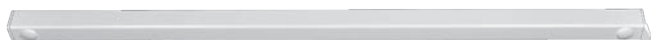

#### Kolory regulatora

- RAL 9910
- RAL 8003
- indywidualne kolory na zapytanie
- RAL 8017
- RAL 7016
- RAL 9001
- RAL 9005

#### Kolory czerpni oraz łącznika akustycznego

- RAL 9003
- RAL 7012
- indywidualne kolory na zapytanie
- RAL 8001
- RAL 7016
- RAL 8017

#### Wymiary szczelin



\*przedstawiane parametry techniczne dla szczeliny 10mm

## NAJWAŻNIEJSZE CECHY:

- ✓ Posiada Krajową Ocenę Techniczną ITB-KOT-2022/2351 wydanie 1
- ✓ Regulator wykonany z wysokiej jakości aluminium, lakierowanego proszkowo
- ✓ Czerpnia i łącznik wykonane z wysokogatunkowego tworzywa
- ✓ Możliwość płynnej regulacji przepływu powietrza
- ✓ Wysoki komfort dzięki łącznikowi i czerpni akustycznej
- ✓ Smukły i estetyczny wygląd

## MONTAŻ:

Nawiewniki akustyczne SM 1200 montowane są do stolarki za pomocą wkrętów. Od strony zewnętrznej montowana jest czerpnia akustyczna oraz łącznik akustyczny.

### PRZYKŁAD MONTAŻU:

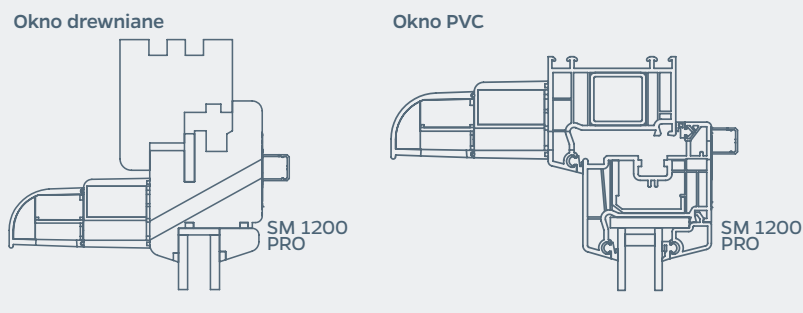

## PRZEPŁYW POWIETRZA:

Nawiewnik	@10 Pa
SM 1200 PRO	5-24 m <sup>3</sup> /h

## TŁUMIENIE AKUSTYCZNE:

Nawiewnik	Pozycja otwarta Dn,e,w (C; Ctr)	Dn, e, A2*	Pozycja zamknięta Dn,e,w (C; Ctr)	Dn, e, A2*
SM 1200 PRO	41 (0; -1) dB	40 dB	43 (0; -1) dB	42 dB

\*Dn, e, A2: wskaźnik tłumienia hałasu, w którym dominują niskie tony np. miejskiego ruchu ulicznego, muzyki dyskotekowej, ruchu kolejowego z małą prędkością, samolotów odrzutowych w dużej odległości

# airvent<sup>SM</sup>

## SM 1000



### WYMIARY:

(szerokość x wysokość x głębokość)



Regulator SM 1000 4000: 460 x 16 x 16,6 [mm]  
Regulator SM 1000 2000: 260 x 16 x 16,6 [mm]



Czerpnia SM 1000 4000: 450 x 16 x 19 [mm]  
Czerpnia SM 1000 2000: 250 x 16 x 19 [mm]



Siatka GPVM (opcja): 295 x 20 x 3 [mm]

### Kolory

- Biały
- RAL 8003
- RAL 8017
- RAL 7016
- Surowe aluminium
- RAL 9005
- Indywidualne kolory na zapytanie

\*Istnieje możliwość zamawiania kompletów w mieszanych kolorach, np. czerpnia - złoty dąb, regulator - biały.

### Wymiary szczelin

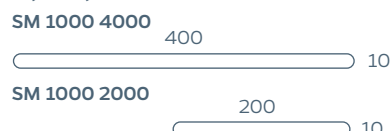

### NAJWAŻNIEJSZE CECHY:

- ✓ SM 1000 posiada Krajową Ocenę Techniczną Instytutu Techniki Budowlanej ITB-KOT-2017/0211
- ✓ Ręcznie sterowany
- ✓ Dwie długości do wyboru
- ✓ Siatka ochronna przeciw owadom
- ✓ Wykonany z wysokiej jakości aluminium
- ✓ Lakierowany proszkowo
- ✓ 5 lat gwarancji

### MONTAŻ:

Nawiewniki SM 1000 4000, SM 1000 2000 montowane są do stolarki okiennej za pomocą wkrętów. W przypadku montażu nawiewnika w oknie z roletą zewnętrzną, zamiast czerpni należy stosować siatkę płaską GPVM

### PRZYKŁAD MONTAŻU:

Okno PCV

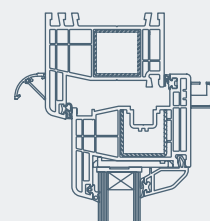

Okno drewniane

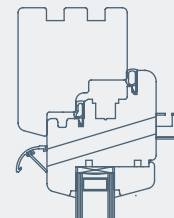

### PRZEPŁYW POWIETRZA:

Nawiewnik	10 Pa	20 Pa
SM 1000 4000	8-30 m <sup>3</sup> /h	11-43 m <sup>3</sup> /h
SM 1000 2000	4-16 m <sup>3</sup> /h	6-24 m <sup>3</sup> /h

### TŁUMIENIE AKUSTYCZNE:

Tłumienie akustyczne	w pozycji otwartej		w pozycji zamkniętej	
	Dn, e, w (C; Ctr)	Dn, e, A2*	Dn, e, w (C; Ctr)	Dn, e, A2*
SM 1000 4000	32 (-1; 1) dB	33 dB	34 (-1; 0) dB	34 dB
SM 1000 2000	34 (-1; 1) dB	35 dB	37 (0; 0) dB	37 dB

\*Dn, e, A2: wskaźnik tłumienia hałasu, w którym dominują niskie tony np. miejskiego ruchu ulicznego, muzyki dyskotekowej, ruchu kolejowego z małą prędkością, samolotów odrzutowych w dużej odległości

# airvent

## SM Tip Vent SM Tip Vent MINI



### Kolory

- Biały
- RAL 8003
- RAL 8017
- Indywidualne kolory na zapytanie
- RAL 7040
- RAL 7016
- RAL 9005

\*Istnieje możliwość zamawiania kompletów w mieszanych kolorach, np. czerpnia - złoty dąb, regulator - biały.  
\*\*Do zastosowania z wersją długą - SM Tip Vent.

### WYMIARY: (szerokość x wysokość x głębokość)

Regulator SM Tip Vent: 430 x 21 x 23 [mm]  
Regulator SM Tip Vent MINI: 249 x 21 x 23 [mm]

Czerpnia SM Tip Vent: 430 x 21 x 23 [mm]  
Czerpnia SM Tip Vent MINI: 249 x 21 x 23 [mm]

Siatka płaska GPE2A (opcja): 390 x 20 x 3 [mm]  
Siatka GPVM (opcja): 295 x 20 x 3 [mm]

### Wymiary szczelin

Regulator SM Tip Vent  
170 20 170 8-12\*

Regulator SM Tip Vent MINI  
170 8-12\*

\*przedstawiane parametry techniczne dla szczeliny 12mm

### NAJWAŻNIEJSZE CECHY:

- ✓ SM Tip Vent posiada Krajową Ocenę Techniczną ITB-KOT-2020/1357
- ✓ Precyzyjna ręczna regulacja przesłon
- ✓ Dwustrumieniowy - nawiew powietrza górą lub dołem
- ✓ Montaż w stolarce aluminiowej za pomocą mufek
- ✓ Czerpnia z siatką ochronną przeciw owadom

- ✓ Możliwość montażu z filtrem antyśmogowym NovaAir Slim

### MONTAŻ:

Nawiewniki manualne SM Tip Vent oraz SM Tip Vent MINI standardowo montowane są do stolarki za pomocą wkrętów. W przypadku montażu nawiewnika w oknie z roletą zewnętrzną zamiast czerpni należy zastosować siatkę płaską GPE2A/GPVM.

### PRZYKŁAD MONTAŻU:

Okno PCV

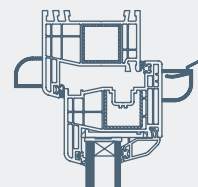

Okno drewniane

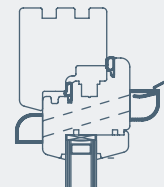

### PRZEPŁYW POWIETRZA:

Nawiewnik	10 Pa	20 Pa
SM Tip Vent	6-30 m <sup>3</sup> /h	9-40 m <sup>3</sup> /h
SM Tip Vent MINI	3-15 m <sup>3</sup> /h	4-20 m <sup>3</sup> /h

### TŁUMIENIE AKUSTYCZNE:

Tłumienie akustyczne	w pozycji otwartej		w pozycji zamkniętej	
	Dn, e, w (C; Ctr)	Dn, e, A2*	Dn, e, w (C; Ctr)	Dn, e, A2*
SM Tip Vent	32 (0; 0) dB	32 dB	37 (0; -1) dB	36dB
SM Tip Vent MINI	34 (0; 1) dB	35 dB	39 (0; 0) dB	39 dB

\*Dn, e, A2: wskaźnik tłumienia hałasu, w którym dominują niskie tony np. miejskiego ruchu ulicznego, muzyki dyskotekowej, ruchu kolejowego z małą prędkością, samolotów odrzutowych w dużej odległości

  
NOVA AIR

Filtracja PM 2.5  
**90%**

Unikalny  
**FILTR  
ANTYSMOGOWY**  
DO NAWIEWNIKÓW OKIENNYCH I ŚCIENNYCH

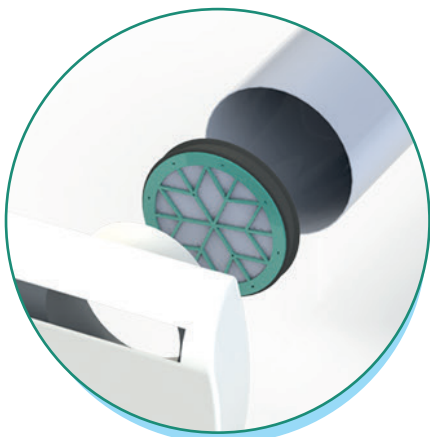
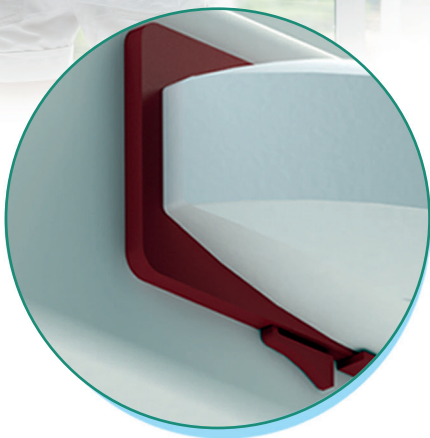

**Uniwersalne zastosowanie** NovaAir kompatybilny z większością nawiewników okiennych dostępnych na rynku;



**Ochrona przed zanieczyszczeniami powietrza** smogiem, pyłkami, kurzem, spalinami, grzybami i bakteriami;



**Ochrona przed owadami** zastosowanie filtra eliminuje konieczność stosowania siatek przeciw owadom;



**Łatwy montaż** i konserwacja;



**Wieloletnia trwałość** materiału



**Bogata kolorystka** - dostępny w sześciu kolorach: biały, RAL8003, RAL8017, RAL7040, RAL7016, RAL9005



**Dostępny w dwóch rozmiarach:** slim (430x30x5mm) i standard (430x45,5x5mm)



Poprzez zastosowanie produktów ograniczających przenikanie alergenów i smogu do wnętrza budynków, możemy cieszyć się zdrowym i czystym powietrzem przez cały rok.

POWIETRZE

smog, kurz, alergeny, zarodniki...

RESPILON  
LIFE'S WORTH IT

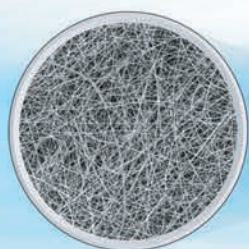

10 µm

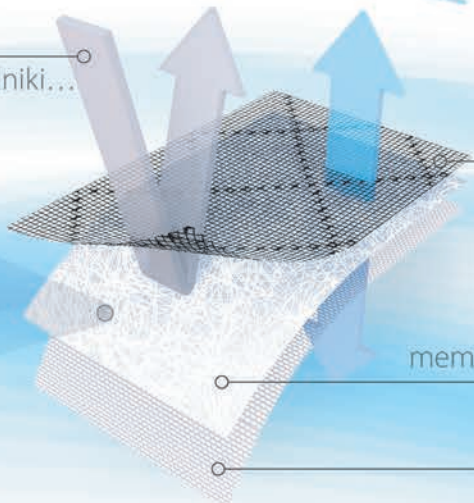

oddychająca siatka

membrana z nanowłókna

oddychająca siatka

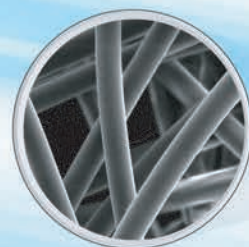

RESPILON® - Tkanina użyta w filtrze **NovaAir** posiada właściwości ograniczające przenikanie alergenów i smogu do wnętrza budynków, dzięki czemu możemy oddychać zdrowym i czystym powietrzem. Zbudowana z warstw nanowłókien membrana, chroni przed smogiem, zanieczyszczeniami oraz alergenami, jednocześnie zapewnia dopływ czystego powietrza.

RESPILON® jest bardzo gęstym spletem materiału zawierającym włókna o średnicy 50-150 nanometrów. Dzięki swojej niezwykłej wytrzymałości nanowłókna tworzą mocną strukturę. RESPILON® zatrzymuje nawet najmniejsze stałe i ciekłe cząsteczki. Co to oznacza w praktyce? Wirusy, bakterie, kurz, smog, pyłki, pleśń lub roztocza - żadne z nich nie mogą przeniknąć przez jej pory. RESPILON® zapewnia skuteczną ochronę przed zanieczyszczeniami powietrza, infekcjami, alergiami przy jednoczesnym zachowaniu doskonałej przepuszczalności dla powietrza. RESPILON posiada klasę filtracji F7.

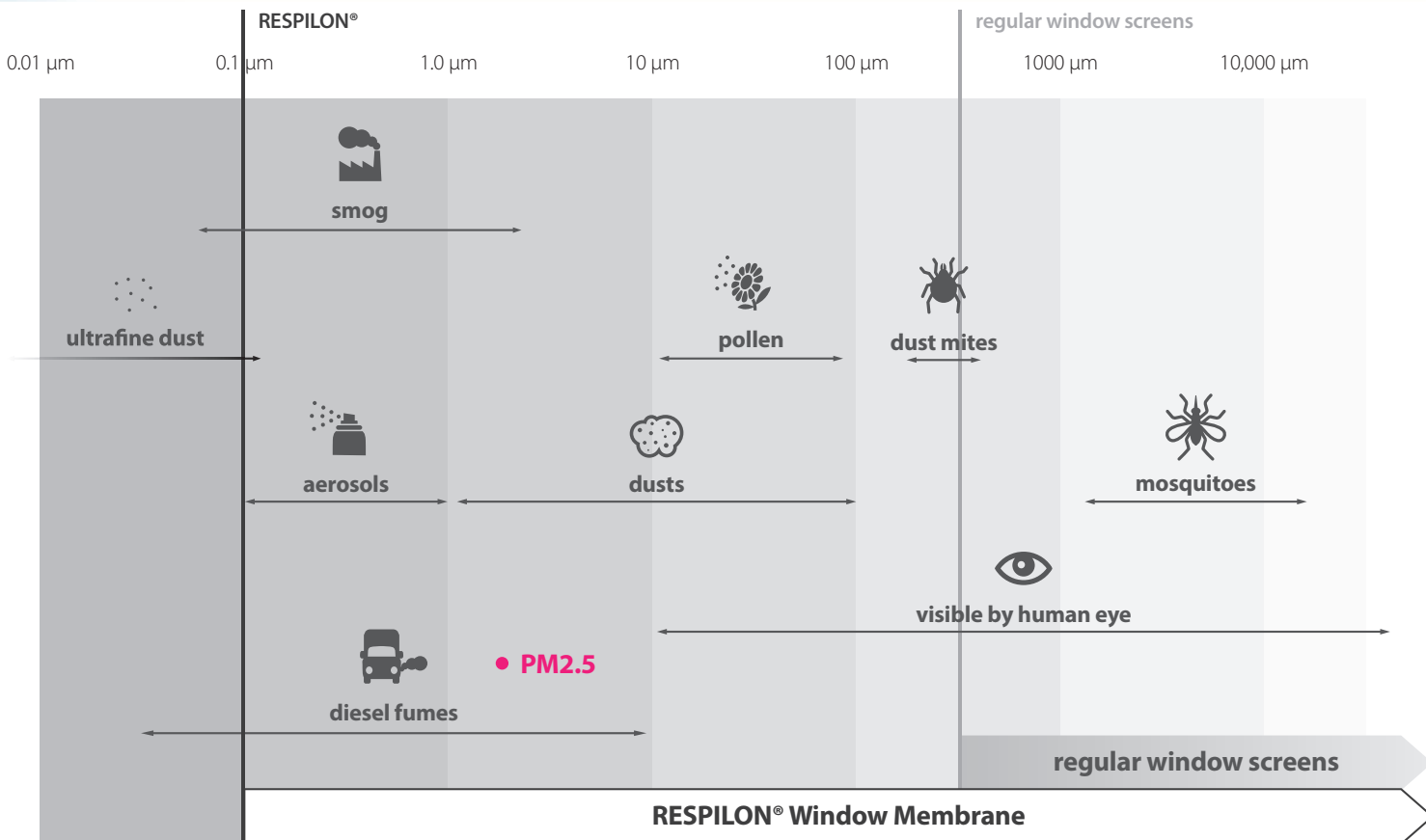

Source: Aerosol Technology – Properties, Behavior, and Measurement of Airborne Particles. William C. Hinds, 1999.

Filtr **NovaAir** jest przeznaczony dla wszystkich, którzy pragną oddychać czystym powietrzem w pomieszczeniu.

Filtr jest zalecany osobom żyjącym w zanieczyszczonych obszarach, rodzinom z dziećmi i osobami starszymi, kobietom w ciąży, ludziom cierpiącym na alergię lub astmę czy też osobom z osłabionym układem odpornościowym.



**WYMIARY:**  
(szerokość x wysokość x głębokość)

NovaAir Slim 430 x 30 x 5,10 [mm]



NovaAir Standard 430 x 45,50 x 5,10 [mm]



**Kolory**

- Biały
- RAL 8003
- RAL 8017
- RAL 7040
- RAL 7016
- RAL 9005

**Wymiary szczelin [mm]**

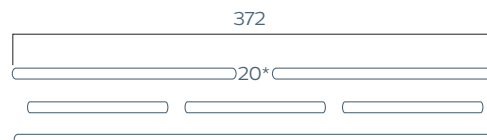

\*max. odległość między frezami podwójnymi

**NAJWAŻNIEJSZE CECHY:**

- ✓ Maksymalna ochrona przed szkodliwymi dla zdrowia zanieczyszczeniami powietrza: smogiem, pyłkami, kurzem, spalinami, bakteriami i grzybami
- ✓ Łatwy i intuicyjny w użyciu system wyciągania filtra w celu jego konserwacji lub wymiany

**MONTAŻ:**

Filtr jest kompatybilny z większością nawiewników dostępnych na rynku. Należy wykorzystać otwory montażowe nawiewnika, używając dłuższych wkrętów.

Maksymalne wymiary frezów, do jakich pasuje NovaAir:

- max. szerokość: 372 mm
- max wysokość: 15 mm
- max odległość pomiędzy frezami podwójnymi: 20 mm

**PRZYKŁAD MONTAŻU:**

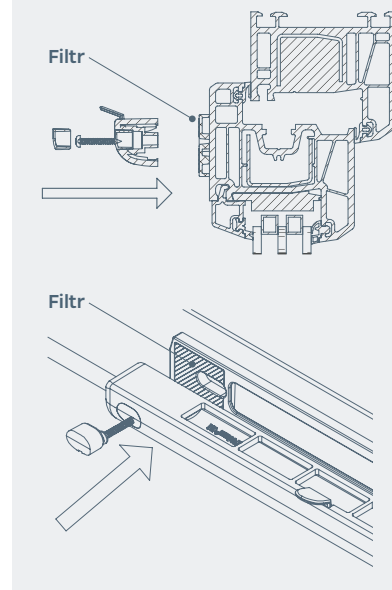

**BUDOWA:**

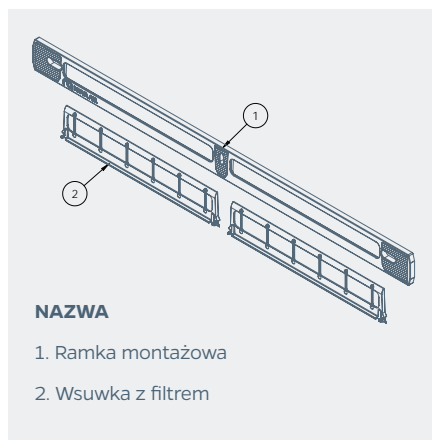

**NAZWA**

1. Ramka montażowa
2. Wsuwka z filtrem

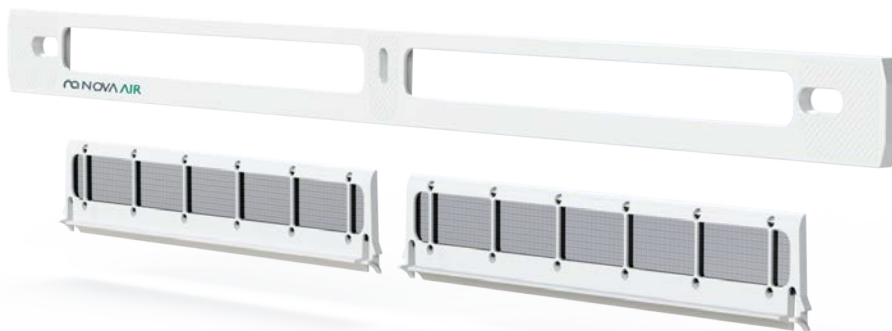

# NOWOCZESNE I ENERGOOSZCZĘDNE

ROZWIĄZANIA DLA DOMU ORAZ FIRMY

## OFERUJEMY

- ✓ Energooszczędne Systemy Wentylacji dla budynków nowych jak i istniejących
- ✓ Innowacyjne czujniki i włączniki czasowe znacznie ograniczające zużycie energii cieplnej i elektrycznej
- ✓ Serwisy i przeglądy okresowe wentylacji
- ✓ Bezpłatne konsultacje naszych doradców na terenie całej Polski



## DZIAŁAMY W OBSZARACH



**OSIEDLA  
MIESZKALNE**



**SKLEPY  
WIELKOPOWIERZCHNIOWE**



**BUDOWNICTWO  
JEDNORODZINNE**



**MAGAZYNY,  
HALE PRODUKCYJNE**



**APARTAMENTY**



**GARAŻE**



**NOWOŚĆ  
W OFERCIE!**

# BRL KRATY WENTYLACYJNE

Drzwi – Okna

Na bazie wieloletniego doświadczenia w branży wentylacyjnej  
wzbogacamy naszą ofertę o innowacyjne kraty wentylacyjne.

## KRATA WENTYLACYJNA MONTOWANA NA RAMIE (GL)



### Cechy

Przystosowana do montażu  
w ramie okna lub drzwi;

Dzięki specjalnej ramie, możemy dowolnie  
dopasowywać grubość pakietu szybowego  
od 20 mm;

Kraty umieszczane są w takich miejscach jak drzwi  
stacji transformatorowych, służą jako czerpnia  
powietrza w ramie okna lub po prostu pełnią  
funkcję dekoracyjną w formie okiennic;

**Kraty powszechnie nazywane są również  
louvrami, żaluzjami lub czerpniami  
i wyrzutniami powietrza.**

### Zalety

Kraty Brookvent wykonane są z trwałego  
i odpornego na wodę ekstrudowanego  
aluminium;

Stanowią idealne uzupełnienie systemu  
wentylacji oraz element dekoracyjny budynków;

Dzięki delikatnemu, nieinwazyjnemu projektowi  
łatwo można je dopasować do różnych stylów  
architektonicznych.

**airlouvre**   
BRL



**BRL 20 V GL**

- Przekrój fizyczny 30%
- Lamela w kształcie odwróconej litery „Y”
- Stosowana m.in. w drzwiach stacji transformatorowej



**BRL 34 V GL**

- Przekrój fizyczny 50%
- Lamela w kształcie odwróconej litery „Y”



**BRL 34 Z GL**

- Przekrój fizyczny 35%
- Lamela w kształcie litery „Z”



**BRL 50Z GL**

- Przekrój fizyczny 48%
- Lamela w kształcie litery „Z”
- Duża transparentność



**BRL 60Z GL**

- Przekrój fizyczny 76%
- Lamela w kształcie litery „Z”
- Duża transparentność



**BRL34Z GL HF\***

- Przekrój fizyczny 48%
- Lamela w kształcie litery „Z”
- Krata BRL 34Z GL ze zwiększonym przepływem powietrza



**BRL34Z GL EWR\*\***

- Przekrój fizyczny 21%
- Lamela w kształcie litery „Z”
- Krata o największej odporności na opady atmosferyczne



**BRL 50Z GL EWR\*\***

- Przekrój fizyczny 16%
- Lamela w kształcie litery „Z”
- Krata o największej odporności na opady atmosferyczne



**BRL 60Z GL EWR\*\***

- Przekrój fizyczny 33%
- Lamela w kształcie litery „Z”
- Krata o największej odporności na opady atmosferyczne przy jednocześnie dużym przepływie powietrza

\*HF - High Flow

\*\*EWR - Extreme Water Resistant

Zapraszamy do zapoznania się z różnymi wariantami lameli oraz innymi sposobami montażu krat:



Montaż powierzchniowy (SM)



Montaż wpuszczany (FL)

Wszystkie prawa zastrzeżone.

Niniejszy materiał ma charakter wyłącznie informacyjny i nie stanowi oferty handlowej. Brookvent Polska sp. z o.o. nie ponosi żadnej odpowiedzialności za błędy powstałe w publikacji oraz zastrzega sobie prawo do wprowadzania zmian.

